

# *FM/AM Compact Disc Player*

---

Operating Instructions \_\_\_\_\_ **US**

Mode d'emploi \_\_\_\_\_ **FR**

Manual de instrucciones \_\_\_\_\_ **ES**

## Owner's Record

The model and serial numbers are located on the bottom of the unit.  
Record these numbers in the space provided below.  
Refer to these numbers whenever you call upon your Sony dealer regarding this product.

Model No. CDX-M750/M650/M600 Serial No. \_\_\_\_\_

For installation and connections, see the supplied installation/connections manual.

En ce qui concerne l'installation et les connexions, consulter le manuel d'installation/connexions fourni.

Para obtener información sobre la instalación y las conexiones, consulte el manual de instalación/conexiones suministrado.



*CDX-M750*    *CDX-M650*  
*CDX-M600*

---

## Warning

This equipment has been tested and found to comply with the limits for a Class B digital device, pursuant to Part 15 of the FCC Rules. These limits are designed to provide reasonable protection against harmful interference in a residential installation. This equipment generates, uses, and can radiate radio frequency energy and, if not installed and used in accordance with the instructions, may cause harmful interference to radio communications. However, there is no guarantee that interference will not occur in a particular installation. If this equipment does cause harmful interference to radio or television reception, which can be determined by turning the equipment off and on, the user is encouraged to try to correct the interference by one or more of the following measures:

- Reorient or relocate the receiving antenna.
- Increase the separation between the equipment and receiver.
- Connect the equipment into an outlet on a circuit different from that to which the receiver is connected.
- Consult the dealer or an experienced radio/TV technician for help.

You are cautioned that any changes or modifications not expressly approved in this manual could void your authority to operate this equipment.

### CAUTION

The use of optical instruments with this product will increase eye hazard.

---

## Welcome !

Thank you for purchasing the Sony Compact Disc Player. This unit lets you enjoy a variety of features using the following controller accessories:

### Supplied accessory

- Card remote commander
  - RM-X94 (for the CDX-M650)
  - RM-X93 (for the CDX-M600)
  - RM-X92 (for the CDX-M750)

### Optional accessory

- Rotary commander RM-X4S

In addition to the CD playback and radio operations, you can expand your system by connecting optional CD /MD units\*<sup>1</sup>.

When you operate this unit or a connected optional CD unit with the CD TEXT function, the CD TEXT information will appear in the display when you play a CD TEXT disc\*<sup>2</sup>.

\*<sup>1</sup> You can connect MD changers, CD changers, MD players, or CD players.

\*<sup>2</sup> A CD TEXT disc is an audio CD that includes information such as the disc name, artist name and track names.  
This information is recorded on the disc.

---

## Precautions

- If your car was parked in direct sunlight resulting in a considerable rise in temperature inside the car, allow the unit to cool off before operating it.
- If no power is being supplied to the unit, check the connections first. If everything is in order, check the fuse.
- If your car is equipped with a power antenna, it will extend automatically while the unit is operating.
- Do not use the Custom file feature while driving, or perform any other function which could divert your attention from the road.

If you have any questions or problems concerning your unit that are not covered in this manual, please consult your nearest Sony dealer.

### Notes on moisture condensation

On a rainy day or in a very damp area, moisture may condense on the lenses inside the CD player. Should this occur, the unit will not operate properly. In this case, remove the disc and wait for about an hour until the moisture evaporates.

## Notes on CDs

A dirty or defective disc may cause sound dropouts while playing. To enjoy optimum sound, handle the disc as follows. Handle the disc by its edge. To keep the disc clean, do not touch the surface.



Do not stick paper or tape on the disc.



Do not expose the discs to direct sunlight or heat sources such as hot air-ducts, or leave them in a car parked in direct sunlight where there can be a considerable rise in temperature inside the car.



Before playing, clean the discs with an optional cleaning cloth. Wipe each disc from the center out.



Do not use solvents such as benzene, thinner, commercially available cleaners, or antistatic spray intended for analog discs.

## Notes on discs

If you use the discs explained below, the sticky residue can cause the CD to stop spinning and may cause malfunction or ruin your discs.

Do not use second-hand or rental CDs that have a sticky residue on the surface (for example, from peeled-off stickers or from ink, or glue leaking from under the stickers).

There are paste residue.  
Ink is sticky.



Do not use rental CDs with old labels that are beginning to peel off.

Stickers that are beginning to peel away, leaving a sticky residue.



Do not use your CDs with labels or stickers attached.

Labels are attached.

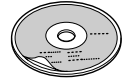

## When you play 8 cm (3 in.) CDs

Use the optional Sony compact disc single adapter (CSA-8) to protect the CD player from damage.

## Notes on CD-R discs

- You can play CD-Rs (recordable CDs) on this unit. However depending on the conditions of the recording equipment or the CD-R disc itself, some CD-Rs cannot be played on this unit.
- You cannot play a CD-R that is not finalized (Finalization is necessary for a recorded CD-R disc to be played on the audio CD player).
- You cannot play CD-RWs (rewritable CDs) on this player.

# Table of Contents

Location of controls .....	5
----------------------------	---

## Getting Started

Resetting the unit .....	8
Turning the unit on/off .....	8
How to use the menu .....	8
Setting the clock .....	9

## CD Player

### CD/MD Unit (optional)

Listening to a CD (with this unit only) .....	10
Playing tracks repeatedly — Repeat Play .....	12
Playing tracks in random order — Shuffle Play .....	12
Labeling a CD — Disc Memo (For a CD unit with the custom file function) .....	13
Locating a disc by name — List-up (For a CD unit with the custom file function or an MD unit) .....	14
Selecting specific tracks for playback — Bank (For a CD unit with the custom file function) .....	15

## Radio

Memorizing stations automatically — Best Tuning Memory (BTM) .....	16
Memorizing only the desired stations .....	16
Receiving the memorized stations .....	17
Storing the station names — Station Memo .....	18
Locating a station by name — List-up .....	19

## DSP (CDX-M750 only)

Setting the equalizer .....	19
Selecting the listening position .....	20
Selecting a soundstage menu — Dynamic Soundstage Organizer (DSO) .....	21
Adjusting the balance (BAL) .....	21
Adjusting the front and rear fader .....	21
Adjusting the volume of the subwoofer(s) ...	22
Listening to each programme source in its registered DSO — Source Sound Memory (SSM) .....	23

## Other Functions

Labeling the rotary commander .....	23
Using the rotary commander .....	24
Adjusting the sound characteristics .....	26
Attenuating the sound .....	26
Changing the sound and display settings ....	26
Boosting the bass sound — D-bass (CDX-M600 only) .....	27
Selecting the spectrum analyzer .....	28
Adjusting the sound and frequency of the equalizer preamplifier (CDX-M650 only) .....	28

## TV/Video

Watching the TV .....	29
Watching a video .....	29
Memorizing TV channels automatically .....	29
Memorizing only the desired TV channels ...	30
Storing the TV channel names .....	30
Displaying the information stored on discs ..	31
Watching the TV or video while listening to a CD or MD — Simultaneous Play .....	31

## Additional Information

Maintenance .....	32
Dismounting the unit .....	33
Specifications .....	35
Troubleshooting guide .....	36

# Location of controls

Card remote commander

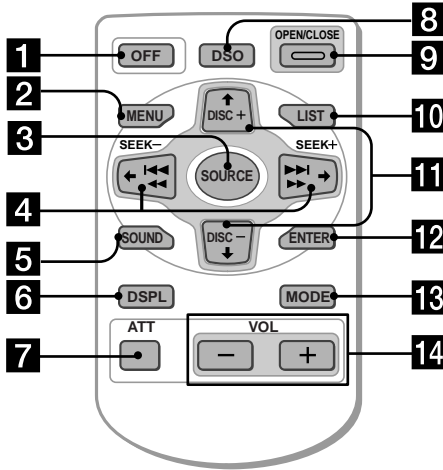

Refer to the pages listed for details.

- 1** OFF button 8, 10
- 2** MENU button 9, 12, 13, 14, 15, 16, 17, 18, 22, 27, 28, 29, 31
- 3** SOURCE (TUNER/CD/MD/TV) button 8, 10, 11, 14, 16, 17, 19, 20, 21, 22, 28, 29, 30, 31
- 4** ←/→ (SEEK/AMS -/+ ) buttons 8, 9, 11, 12, 15, 16, 17, 19, 20, 21, 22, 23, 26, 28, 30, 31  
Automatic Music Sensor (I◀◀/▶▶I) 11  
Manual Search (◀◀/▶▶) 11  
Seek 16, 28
- 5** SOUND button 19, 20, 21, 22, 26
- 6** DSPL (display mode change) button 10, 11, 13, 18, 19, 25
- 7** ATT (attenuate) button 26
- 8** CDX-M750:  
DSO (Dynamic Soundstage Organazer) button 21  
  
CDX-M600:  
D-BASS button 27
- 9** OPEN/CLOSE button 10
- 10** LIST button 13, 14, 18, 19, 30, 31  
List-up 14, 19, 30, 31
- 11** ↑/↓ (PRST/DISC +/-) buttons 8, 9, 11, 12, 13, 14, 15, 17, 18, 19, 20, 22, 23, 27, 28  
During CD/MD playback:  
Disc change 11  
During radio reception:  
Preset stations select 17  
During TV reception:  
Band select 29
- 12** ENTER button 9, 11, 13, 14, 15, 16, 17, 18, 19, 20, 22, 23, 27, 29, 31
- 13** MODE button 10, 14, 16, 17, 29, 31  
During CD/MD playback:  
CD/MD unit select 10, 14  
During radio reception:  
BAND select 16, 17  
During TV reception:  
Unit select 29
- 14** VOL (volume adjust) buttons

A unit turned off by pressing (OFF) for two seconds cannot be operated with the card remote commander unless (SOURCE) on the unit is pressed or a CD is inserted to activate the unit first.

# Location of controls

## Security side

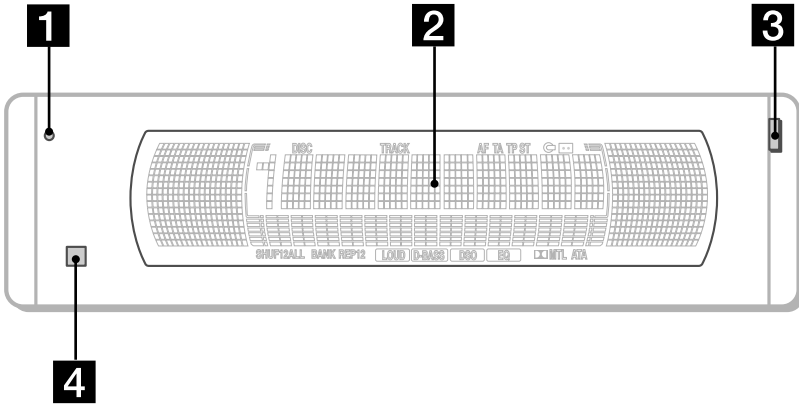

## Operation side

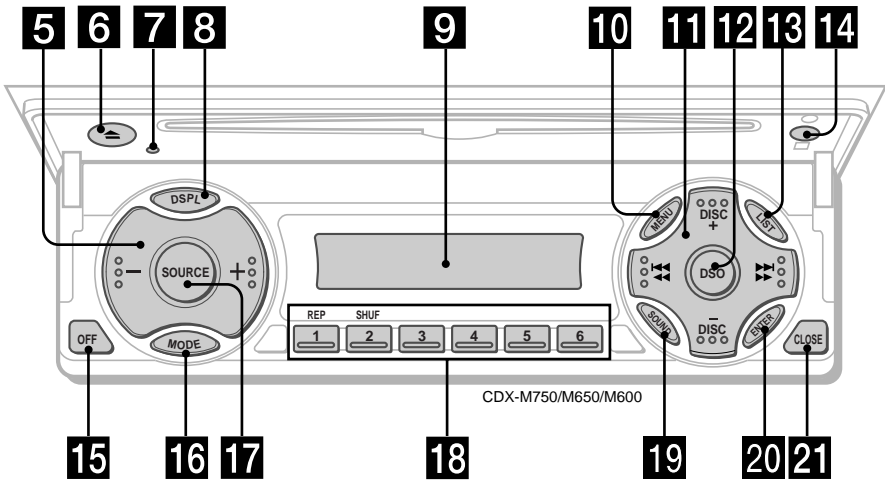

The corresponding buttons of the unit control the same functions as those on the card remote commander.

- 1 7** Reset button 8
- 2** Main display window
- 3** OPEN button
- 4 14** Receptor for the card remote commander
- 5** Volume adjust buttons
- 6** ▲ (eject) button 10
- 8** DSPL (display mode change) button
- 9** Sub display window
- 10** MENU button
- 11** DISC/PRST +/- (cursor up/down) buttons  
SEEK/AMS -/+ (cursor left/right) buttons  
16
- 12** CDX-M750:  
DSO button  
CDX-M600:  
D-BASS button
- 13** LIST button
- 15** OFF button\* 8
- 16** MODE button
- 17** SOURCE button
- 18** Number buttons  
During radio reception:  
Preset number select 16, 17  
During CD/MD playback:  
① REP 12  
② SHUF 12  
During TV reception:  
Preset number select 30
- 19** SOUND button
- 20** ENTER button
- 21** CLOSE button

\* **Warning when installing in a car without ACC (accessory) position on the ignition key switch**

Be sure to press **OFF** on the unit for two seconds to turn off the clock display after turning off the engine.

When you press **OFF** only momentarily, the clock display does not turn off and this causes battery wear.

# Getting Started

## Resetting the unit

Before operating the unit for the first time or after replacing the car battery, you must reset the unit.

Press the reset button with a pointed object, such as a ball-point pen.

Reset button

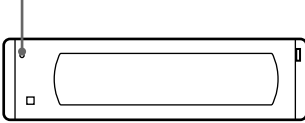

### Note

Pressing the reset button will erase the clock setting and some memorized functions.

## Turning the unit on/off

### Turning on the unit

Press **(SOURCE)** or insert a CD in the unit. For details on operation, refer to page 10 (CD/MD) and page 16 (radio).

### Turning off the unit

Press **(OFF)** to stop CD/MD playback or FM/AM reception (the key illumination and display remains on.)

Press **(OFF)** for two seconds to completely turn off the unit.

### Note

If your car has no ACC position on the ignition key switch, be sure to turn the unit off by pressing **(OFF)** for two seconds to avoid car battery wear.

## How to use the menu

This unit is operated by selecting items from a menu.

To select, first enter the menu mode and choose **↑/↓** (up/down), or choose **←/→** (left/right).

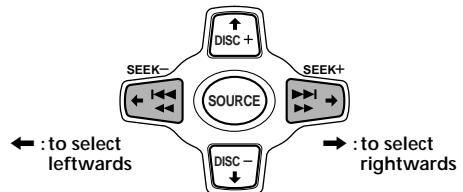
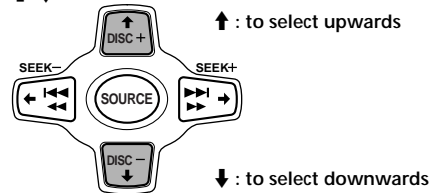



# Setting the clock

The clock uses a 12-hour digital indication.

Example: To set the clock to 10:08

- 1 Press (MENU), then press ↑ or ↓ repeatedly until “Clock” appears.



- 1 Press (ENTER).

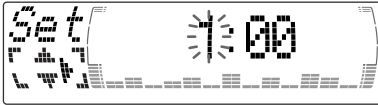

The hour indication flashes.

- 2 Press ↑ or ↓ to set the hour.

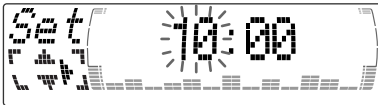

- 3 Press →.

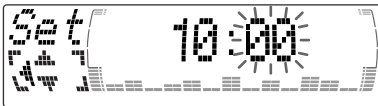

The minute indication flashes.

- 4 Press ↑ or ↓ to set the minute.

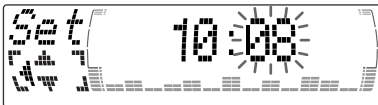

- 2 Press (ENTER).

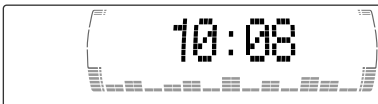

The clock starts.

## Note

In the initial setting, the clock indication appears while the unit is turned off.

When the D.Info mode is set to “on,” the time is always displayed (except for some functions of SA mode) (page 26).

# CD Player CD/MD Unit (optional)

In addition to playing a CD with this unit alone, you can also control external CD/MD units.

If you connect an optional CD unit with the CD TEXT function and the custom file function, the CD TEXT information will appear in the display when you play a CD TEXT disc.

## Listening to a CD

(with this unit only)

- 1 Press **(OPEN/CLOSE)** of the card remote commander and insert the CD. Playback starts automatically.

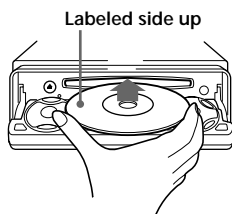

- 2 Press **(OPEN/CLOSE)** of the card remote commander to close the front panel.

If a CD is already inserted, press **(SOURCE)** repeatedly until "CD" appears to start playback.

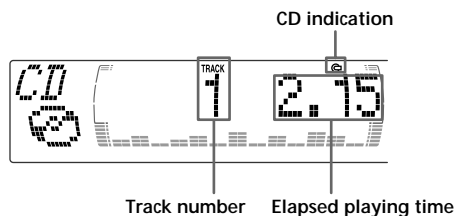

**Note**  
To play back an 8 cm (3 in.) CD, use the optional Sony compact disc single adapter (CSA-8).

## When the last track on the CD is over

The track number indication returns to "1," and playback restarts from the first track of the CD.

To	Press
Stop playback	<b>(OFF)</b>
Eject the CD	<b>(OPEN/CLOSE)</b> then <b>▲</b>

## Playing a CD or MD (with optional CD/MD unit)

- 1 Press **(SOURCE)** repeatedly to select "CD" or "MD."
- 2 Press **(MODE)** until the desired unit appears. CD/MD playback starts.

All the discs in the current CD/MD unit is played from the top.

## Changing the display item

Each time you press **(DSPL)** during CD, CD TEXT disc or MD playback, the item changes as follows:

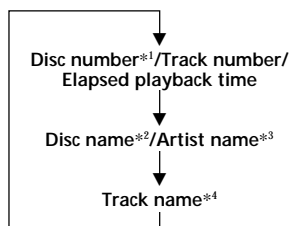

\*1 While an optional CD/MD unit is connected.

\*2 If you have not labeled the CD or CD TEXT disc ("Labeling a CD" page 13), or if there is no disc name prerecorded on the MD, "NO D.Name" appears momentarily in the display.

\*3 If you play a CD TEXT disc, the artist name appears in the display after the disc name. (Only for CD TEXT discs with the artist name.)

\*4 If the track name of a CD TEXT disc or MD is not prerecorded, "NO T.Name" appears momentarily in the display.

After you select the desired item, the display will automatically change to the Motion Display mode after a few seconds.

In the Motion Display mode, all the items are scrolled in the display one by one in order.

#### Note

If you use personalized labels, they will always take priority over the original CD TEXT information when such information is displayed.

#### Tip

The Motion Display mode can be turned off. (See "Changing the sound and display settings" on page 26).

## Automatically scrolling a disc name

### — Auto Scroll

If the disc name, artist name, or track name on an MD or a CD TEXT disc exceeds 10 characters and the Auto Scroll function is on, information automatically scrolls across the display as follows:

- The disc name appears when the disc has changed (if the disc name is selected as the display item).
- The track name appears when the track has changed (if the track name is selected as the display item).
- The disc or track name appears depending on the setting when you press (SOURCE) to select an MD or CD TEXT disc.

If you press (DSPL) to change the display item, the disc or track name of the CD TEXT disc or MD is scrolled automatically whether you set the function on or off.

- 1 During playback, press (MENU).
- 2 Press ↑ or ↓ repeatedly until "A.Scr1" appears.
- 3 Press → to select "A.Scr1 on."
- 4 Press (ENTER).

To cancel Auto Scroll, select "A.Scr1 off" in step 3.

#### Note

For some CD TEXT discs with very many characters, the following cases may happen:  
— Some of the characters are not displayed.  
— Auto Scroll does not work.

## Locating a specific track

### — Automatic Music Sensor (AMS)

During playback, press ← or → momentarily for each track you want to skip.

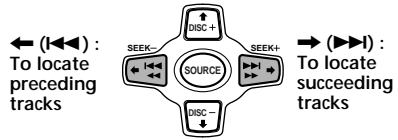

## Locating a specific point in a track

### — Manual Search

During playback, press and hold ← or →. Release when you have found the desired point.

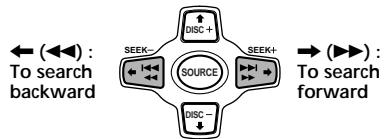

#### Note

If "....." or "....." appears in the display, you have reached the beginning or the end of the disc and you cannot go any further.

## Locating a disc

### — Disc Selection

When an optional CD/MD unit is connected, press ↑ or ↓ to select the desired disc.

↑ (DISC +) : For succeeding discs

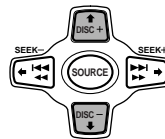

↓ (DISC -) : For preceding discs

The desired disc in the current optional CD/MD unit begins playback.

## Playing tracks repeatedly

### — Repeat Play

The CD in the main unit will automatically repeat itself when it reaches the end. For repeat play, you can select:

- Repeat 1 – to repeat a track.
- Repeat 2 – to repeat a disc in the optional CD/MD unit.

- 1 During playback, press (MENU).
- 2 Press ↑ or ↓ repeatedly until “Repeat” appears.
- 3 Press → repeatedly until the desired setting appears in the display.

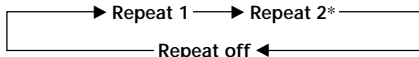

\* “Repeat 2” is only available when you connect one or more optional CD units, or when you connect the optional MD units.



Repeat Play starts.

To return to normal play mode, select “Repeat off” in step 3.

#### Tip

If you select the mode using the buttons on the unit, press (1) (REP) repeatedly until the desired mode appears.

## Playing tracks in random order

### — Shuffle Play

You can select:

- Shuf 1 – to play the tracks on the current disc in random order.
- Shuf 2 – to play the tracks in the current optional CD/MD unit in random order.
- Shuf all – to play all the tracks in all the optional CD/MD units in random order.

- 1 During playback, press (MENU).
- 2 Press ↑ or ↓ repeatedly until “Shuf” appears.
- 3 Press → repeatedly until the desired setting appears in the display.

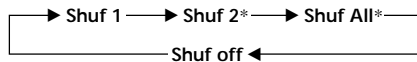

\* “Shuf 2” and “Shuf all” are only available when you connect one or more optional CD units, or when you connect the optional MD units.



Shuffle Play starts.

To return to normal play mode, select “Shuf off” in step 3.

#### Tip

If you select the mode using the buttons on the unit, press (2) (SHUF) repeatedly until the desired mode appears.

# Labeling a CD — Disc Memo

(For a CD unit with the custom file function)

You can label each disc with a personalized name. You can enter up to eight characters for a disc. If you label a CD, you can locate the disc by name (page 14) and select the specific tracks for playback (page 15).

1 Start playing the disc you want to label.

2 Press (MENU), then press ↑ or ↓ repeatedly until “Name Edit” appears.

3 Press (ENTER).

Name edit mode

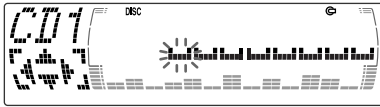

4 Enter the characters.

- ① Press ↑ repeatedly to select the desired characters.  
(A → B → C → ... Z → 0 → 1 → 2 → ... 9 → + → - → \* → / → \ → > → < → . → )

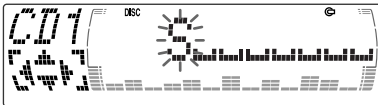

If you press ↓ repeatedly, the characters will appear in reverse order.  
If you want to put a blank space between characters, select “ ”.

- ② Press → after locating the desired character.  
The next character flashes.

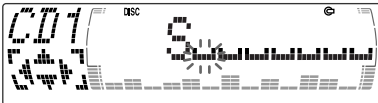

If you press ←, the previous character flashes.

- ③ Repeat steps ① and ② to enter the entire name.

5 To return to normal CD play mode, press (ENTER).

## Tips

- To erase or correct a name, enter “ ” for each character.
- There is another way to start labeling a CD. Press (LIST) for two seconds instead of steps 2 and 3. You can also complete the operation by pressing (LIST) for two seconds instead of step 5.

## Displaying the disc memo

Press (DSPL) during CD or CD TEXT disc playback.

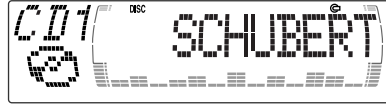

Each time you press (DSPL) during CD or CD TEXT disc playback, the item changes as follows:

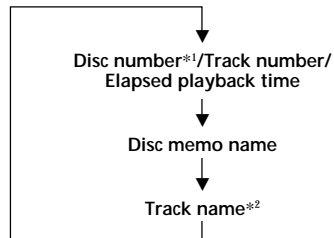

\*1 While an optional CD unit is connected.

\*2 If you connect an optional CD unit with the CD TEXT function, the CD TEXT information will appear in the display when you play a CD TEXT disc.

## Note

Do not use the Custom file feature while driving, or perform any other function which could divert your attention from the road.

## Erasing the disc memo

- 1 Press **(SOURCE)** repeatedly to select "CD."
- 2 Press **(MODE)** repeatedly to select the CD unit with the custom file function.
- 3 Press **(MENU)**, then press **↑** or **↓** repeatedly until "Name Del" appears.
- 4 Press **(ENTER)**.
- 5 Press **↑** or **↓** repeatedly to select the disc name you want to erase.
- 6 Press **(ENTER)** for two seconds.  
The name is erased.  
Repeat steps 5 and 6 if you want to erase other names.
- 7 Press **(MENU)** twice.  
The unit returns to normal CD play mode.

### Notes

- When a personalized label is erased, the original CD TEXT information will appear in the display.
- When you erase all of the disc names, "No Data" appears in step 6.

## Locating a disc by name

— List-up (For a CD unit with the custom file function or an MD unit)

You can use this function for discs that have been assigned a custom name. For more information on disc memo names, refer to "Labeling a CD" (page 13).

- 1 Press **(LIST)**.  
The name assigned to the current disc appears in the display.

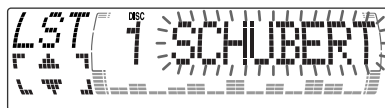

When you assign a disc memo name to a CD TEXT disc, it takes priority over the original CD TEXT information.

- 2 Press **↑** (DISC +) or **↓** (DISC -) repeatedly until you find the desired disc.
- 3 Press **(ENTER)** to play the disc.

### Notes

- The track names are not displayed during CD TEXT disc or MD playback.
- If there are no discs in the magazine, "NO Disc" appears in the display.
- If a disc has not been assigned a custom file, "\*\*\*\*\*" appears in the display.
- If the disc information has not been read by the unit, "?" appears in the display. To load a disc, first press the number button, then choose the disc that has not been loaded.
- Some letters cannot be displayed during CD TEXT disc or MD playback.
- If an optional TV system is connected, the disc memo name appears in the display of the TV system but not in the unit's display.

## Selecting specific tracks for playback — Bank

(For a CD unit with the custom file function)

If you label the disc, you can set the unit to skip or play the tracks of your choice.

1 Start playing the disc you want to label.

2 Press **(MENU)**, then press **↑** or **↓** repeatedly until “Bank Sel” appears.

3 Press **(ENTER)**.

Bank edit mode

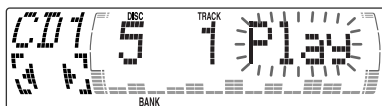

4 Label the tracks.

① Press **←** or **→** repeatedly to select the track you want to label.

② Press **(ENTER)** repeatedly to select “Play” or “Skip.”

5 Repeat step 4 to set “Play” or “Skip” for all the tracks.

6 Press **(MENU)** twice.  
The unit returns to normal CD play mode.

### Notes

- You can set “Play” and “Skip” for up to 24 tracks.
- You cannot set “Skip” for all the tracks on a CD.

## Playing specific tracks only

You can select:

- “Bank on” — to play the tracks with the “Play” setting.
- “Bank inv” (Inverse) — to play the tracks with the “Skip” setting.

1 During playback, press **(MENU)**, then press **↑** or **↓** repeatedly until “Bank” appears.

2 Press **→** repeatedly until the desired setting appears.

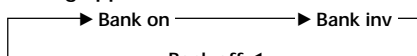

3 Press **(ENTER)**.  
Playback starts from the track following the current one.

To return to normal play mode, select “Bank off” in step 2.

# Radio

## Memorizing only the desired stations

You can preset up to 18 FM stations (6 each for FM1, FM2, and FM3), up to 12 AM stations (6 each for AM1 and AM2) in the order of your choice.

## Memorizing stations automatically

— Best Tuning Memory (BTM)

The unit selects the stations with the strongest signals and memorizes them in the order of their frequencies. You can store up to six stations on each band (FM1, FM2, FM3, AM1, and AM2).

### Caution

When tuning in stations while driving, use Best Tuning Memory to prevent accidents.

- 1 Press **(SOURCE)** repeatedly to select the tuner.  
Each time you press **(SOURCE)**, the source changes as follows:

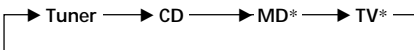

\* If the corresponding optional equipment is not connected, this item will not appear.

- 2 Press **(MODE)** repeatedly to select the band.  
Each time you press **(MODE)**, the band changes as follows:



- 3 Press **(MENU)**, then press **↑** or **↓** repeatedly until "BTM" appears.
- 4 Press **(ENTER)**.  
The unit stores stations in the order of their frequencies on the number buttons.  
A beep sounds when the setting is stored.

### Notes

- The unit does not store stations with weak signals. If only a few stations can be received, some number buttons will retain their former setting.
- When a number is indicated in the display, the unit starts storing stations from the one currently displayed.
- If a CD is not in the unit, only the tuner band appears even if you press **(SOURCE)**.

- 1 Press **(SOURCE)** repeatedly to select the tuner.
- 2 Press **(MODE)** repeatedly to select the band.
- 3 Press **◀◀** or **▶▶** of the unit to tune in the station that you want to store on the number button.
- 4 Press the desired number button (**①** to **⑥**) of the unit until "MEM" appears.  
The number button indication appears in the display.

### Note

If you try to store another station on the same number button, the previously stored station will be erased.



## Receiving the memorized stations

- 1 Press **(SOURCE)** repeatedly to select the tuner.
- 2 Press **(MODE)** repeatedly to select the band.
- 3 Press **↑** (preset up) or **↓** (preset down) repeatedly to receive the stations in the order they are stored in the memory.

### Tip

If you memorizing the station using the buttons of the unit, press the number button (① to ⑥) on which the desired station is stored.

## If you cannot tune in a preset station

Press **←** or **→** to search for the station (automatic tuning).

Scanning stops when the unit receives a station. Press **←** or **→** repeatedly until the desired station is received.

### Note

If the automatic tuning stops too frequently, press **(MENU)**, then press **↑** or **↓** repeatedly until "Local" (local seek mode) is displayed. Then press **→** to select "Local on." Press **(ENTER)**. Only the stations with relatively strong signals will be tuned in.

### Tips

- When you select the "Local on" setting, "LCL Seek" appears while the unit is searching for a station.
- If you know the frequency of the station you want to listen to, press and hold **←** or **→** until the desired frequency appears (manual tuning).

## If FM stereo reception is poor

— Monaural Mode

- 1 During radio reception, press **(MENU)**, then press **↑** or **↓** repeatedly until "Mono" appears.
- 2 Press **→** until "Mono on" appears. The sound improves, but becomes monaural ("ST" disappears).

- 3 Press **(ENTER)**.

To return to normal mode, select "Mono off" in step 2.

## If FM stereo broadcast becomes monaural

If interference occurs, the "IF Auto" function of this unit will automatically avoid noise and narrow the reception frequency. In such cases, some FM stereo broadcasts may become monaural. If you would like to hear such broadcasts in stereo, manually switch to the "Wide" setting.

- 1 During radio reception, press **(MENU)**, then press **↑** or **↓** repeatedly until "IF Auto" appears.
- 2 Press **→** until "Wide" appears.
- 3 Press **(ENTER)**.

### Note

When you widen the frequency signal reception setting ("Wide" mode), some interference may occur.

# Storing the station names

## — Station Memo

You can assign a name to each radio station and store it in memory. The name of the station currently tuned in appears in the display. You can assign a name of up to eight characters for a station.

### Storing the station names

- 1 Tune in a station whose name you want to store.
- 2 Press **(MENU)**, then press **↑** or **↓** repeatedly until “Name edit” appears.
- 3 Press **(ENTER)**.

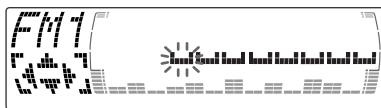

- 4 Enter the characters.
  - 1 Press **↑** repeatedly to select the desired characters.  
(A → B → C → ... Z → 0 → 1 → 2 → ... 9 → + → - → \* → / → \ → > → < → . → )

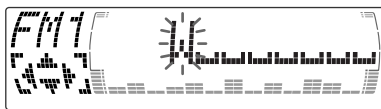

If you press **↓** repeatedly, the characters appear in the reverse order.

If you want to put a blank space between characters, select “.”

- 2 Press **→** after locating the desired character.  
The next character flashes.

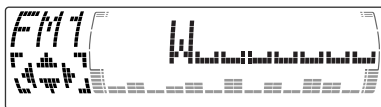

If you press **←**, the previous character flashes.

- 3 Repeat steps 1 and 2 to enter the entire name.
- 5 To return to the normal radio reception, press **(ENTER)**.

### Tips

- To erase or correct a name, enter “.” (underscore) for each character.
- There is another way to start storing station names. Press **(LIST)** for two seconds instead of steps 2 and 3. You can also complete the operation by pressing **(LIST)** for two seconds instead of step 5.

### Displaying the station name

Press **(DSPL)** during radio reception.



Each time you press **(DSPL)**, the item changes as follows:

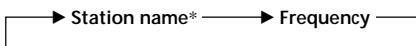

\* If the station name of a station is not stored, “NO Name” appears in the display for one second.

### Erasing the station name

- 1 Tune in a station you want to erase.
- 2 Press **(MENU)**, then press **↑** or **↓** repeatedly until “Name Del” appears.
- 3 Press **(ENTER)**.
- 4 Press **↑** or **↓** to select the station name you want to erase.
- 5 Press **(ENTER)** for two seconds.  
The name is erased.  
Repeat steps 1 through 4 if you want to erase other names.
- 6 Press **(MENU)** twice.  
The unit returns to the normal radio reception mode.

### Note

When you erase all of the station names, “NO Data” appears in step 5.

## Locating a station by name — List-up

- 1 Press **(LIST)** momentarily.  
The name assigned to the station currently tuned appears in the display.



- 2 Press **↑** or **↓** repeatedly until you find the desired station.  
When no name is assigned to the selected station, the frequency appears in the display.
- 3 Press **(ENTER)** to tune in the desired station.

### Note

When you connect a TV tuner, the list-up indication will not appear in the display of the unit.

## DSP (CDX-M750 only)

### Setting the equalizer

You can select an equalizer curve for five music types (Rock, Vocal, Groove, Techno and Custom).

You can store and adjust the equalizer settings for frequency and level.

#### Selecting the equalizer curve

- 1 Press **(SOURCE)** to select a source (tuner, CD, or MD).
- 2 Press **(SOUND)** repeatedly until "EQ" appears.



- 3 Press **←** or **→** to select the desired equalizer curve.  
Rock ↔ Vocal ↔ Groove ↔ Techno ↔ Custom ↔ off

To cancel the equalizing effect, select "off."  
After three seconds, the display returns to the normal playback mode.

## Adjusting the equalizer curve

- 1 Press **(MENU)**.
- 2 Press **↑** or **↓** repeatedly until "EQ Tune" appears.
- 3 Press **(ENTER)**.
- 4 Press **←** or **→** to select the desired equalizer curve.  
Rock ↔ Vocal ↔ Groove ↔ Techno ↔ Custom ↔ off
- 5 Press **(ENTER)**.  

- 6 Press **←** or **→** to select the desired frequency.  
62 Hz ↔ 157 Hz ↔ 396 Hz ↔ 1.0 kHz ↔ 2.5 kHz ↔ 6.3 kHz ↔ 16.0 kHz
- 7 Press **↑** or **↓** to select the desired level. The volume is adjustable by 1 dB steps from -12 dB to +12 dB. To restore the factory-set equalizer curve, press **(ENTER)** for two seconds.
- 8 Press **(MENU)** twice. When the effect setting is complete, the normal playback mode appears.

## Selecting the listening position

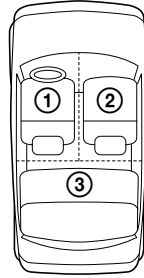
You can set a delayed time for the sound to reach the listeners from the speakers. In this way, the unit can simulate a natural sound field so that you feel as if you are in the center of the sound field no matter where you sit in the car.



Display window	Centre of sound field
POS All	Normal setting (① + ② + ③)
POS Front	Front part (① + ②)
POS Front-R	Right front (②)
POS Front-L	Left front (①)
POS Rear	Rear part (③)
POS off	Cancel

- 1 Press **(SOURCE)** to select a source (tuner, CD, or MD).
- 2 Press **(SOUND)** momentarily until "POS" appears.  

- 3 Press **←** or **→** to select the desired listening position.

All ↔ Front ↔ Front-R ↔ Front-L ↔ Rear ↔ off

The listening positions appear in the order shown above.

To cancel the POS mode, select "off." After three seconds, the display returns to the normal playback mode.

## Selecting a soundstage menu

— Dynamic Soundstage Organizer (DSO)

If your speakers are installed into the lower part of the doors, the sound will come from below and may not be clear.

The DSO (Dynamic Soundstage Organizer) function creates a more ambient sound as if there were speakers in the dashboard (virtual speakers).

### Soundstage menu

#### Memory presets Meaning

DSO1 – 3	Virtual speakers (Standard)
DSO Wide	Virtual speakers (Wide)
DSO off	Cancel

### Image of virtual speakers

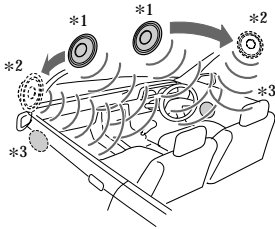

\*1 Standard

\*2 Wide

\*3 Actual speakers position (lower part of the front doors).

## Selecting the DSO

1 Press **[SOURCE]** to select a source (tuner, CD, or MD).

2 Press **[DSO]** repeatedly to select the desired DSO mode.

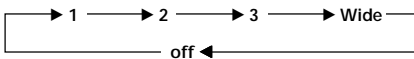

To cancel the DSO mode, select "off."  
After three seconds, the display returns to the normal playback mode.

## Adjusting the balance (BAL)

You can adjust the sound balance from the left and right speakers.

1 Press **[SOURCE]** to select a source (tuner, CD, or MD).

2 Press **[SOUND]** repeatedly until "BAL" appears.

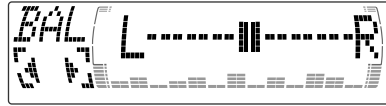

3 Press **←** or **→** to adjust the balance.  
After three seconds, the display returns to the normal playback mode.

## Adjusting the front and rear fader

1 Press **[SOURCE]** to select a source (tuner, CD, or MD).

2 Press **[SOUND]** repeatedly to select the "F" for the front speakers or "R" for the rear speakers.

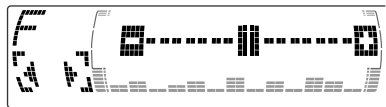

3 Press **←** or **→** to adjust the volume of front/rear speakers.  
After three seconds, the display returns to the normal playback mode.

## Adjusting the cut-off frequency and the output volume level for the front/rear speakers

To match the characteristics of the installed speaker system, you can adjust the output volume level and select the cut-off frequency of the speakers.

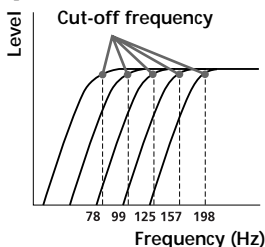

- 1 Press **(MENU)**.
- 2 Press **↑** or **↓** repeatedly to select "Front HPF" or "Rear HPF"

- 3 Press **(ENTER)**.



- 4 Press **←** or **→** to select the cut-off frequency.  
off ↔ 78 Hz ↔ 99 Hz ↔ 125 Hz ↔ 157 Hz ↔ 198 Hz
- 5 Press **↑** or **↓** to adjust the volume level.  
The volume is adjustable by 1 dB steps from -12 dB to +12 dB.

### Tip

When you lower the volume all the way down, "ATT" appears and the cut-off frequency is disabled.

- 6 Press **(MENU)** twice.  
When the effect setting is complete, the normal playback mode appears.

## Adjusting the volume of the subwoofer(s)

- 1 Press **(SOURCE)** to select a source (tuner, CD, or MD).
- 2 Press **(SOUND)** repeatedly until "SUB" appears.

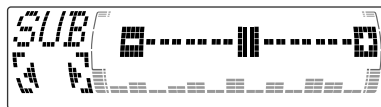

- 3 Press **←** or **→** to adjust the volume.  
After three seconds, the display returns to the normal playback mode.

### Tip

When you press **(VOL)** repeatedly to adjust the volume all the way down, "Sub ATT" appears and the cutout frequency of the subwoofer is disabled.

## Adjusting the frequency of the subwoofer(s)

To match the characteristics of the connected subwoofer(s), you can cut out the unwanted high and middle frequency signals entering the subwoofer(s). By setting the cut-off frequency (see the diagram below), the subwoofer(s) will output only low frequency signals so you can get a clearer sound image.

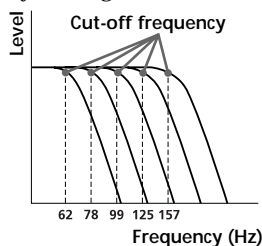

- 1 Press **(MENU)**.
- 2 Press **↑** or **↓** repeatedly until "SUB LPF" appears.

- 3 Press (ENTER).

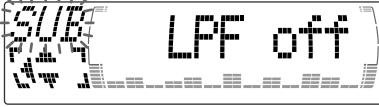

- 4 Press ← or → to select the desired cut-off frequency.

The cut-off frequency in the display changes as follows:

62 ↔ 78 ↔ 99 ↔ 125 ↔ 157 ↔ off

- 5 Press ↑ or ↓ to adjust the volume.

- 6 Press (MENU) twice.

After the frequency setting is complete, the display returns to the normal playback mode.

---

## Listening to each programme source in its registered DSO

— Source Sound Memory (SSM)

Each time you return to the same source, you can hear the same DSO menu and equalizer curve registered for that source, even after changing the programme source or turning the unit off and then on again.

## Other Functions

You can also control the unit with a rotary commander (optional).

---

### Labeling the rotary commander

Depending on how you mount the rotary commander, attach the appropriate label as shown in the illustration below.

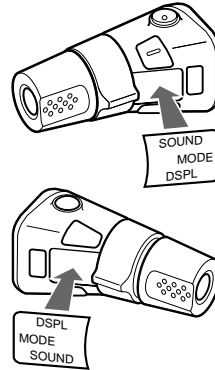

## Using the rotary commander

The rotary commander works by pressing buttons and/or rotating controls. You can also control an optional CD/MD unit with the rotary commander.

### By pressing buttons (the SOURCE and MODE buttons)

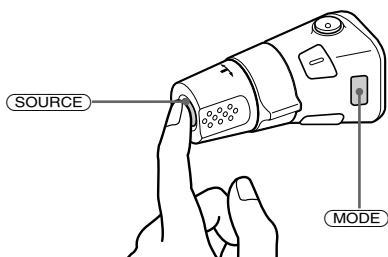

Each time you press **(SOURCE)**, the source changes as follows:

Tuner → CD → MD\* → TV\*

\* If the corresponding optional equipment is not connected, these items will not appear.

Pressing **(MODE)** changes the operation in the following ways:

- Tuner: FM1 → FM2 → FM3 → AM1 → AM2
- CD unit: CD1 → CD2 → ...
- MD unit\*: MD1 → MD2 → ...
- TV/Video\*: TV1 → TV2 → AUX

\* If the corresponding optional equipment is not connected, the item will not appear.

### By rotating the control (the SEEK/AMS control)

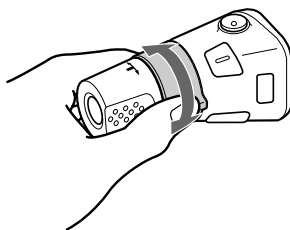

Rotate the control momentarily and release it to:

- Locate a specific track on a disc. Rotate and hold the control until you locate the specific point in a track, then release it to start playback.
- Tune in stations automatically. Rotate and hold the control to find a specific station.

### By pushing in and rotating the control (the PRESET/DISC control)

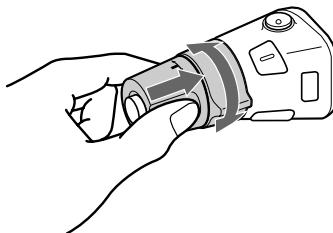

Push in and rotate the control to:

- Receive the stations memorized on the number buttons.
- Change the disc.



## Other operations

Rotate the VOL control to adjust the volume.

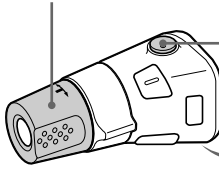

Press **(ATT)** to attenuate the sound.



Press **(OFF)** to turn off the unit.

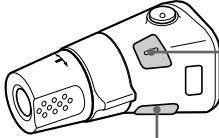

Press **(SOUND)** to adjust sound menu.

Press **(DSPL)** to display the memorized names.

### Tip

If your car has no ACC (accessory) position on the ignition key switch, be sure to press **(OFF)** for two seconds to turn off the clock indication after turning off the engine.

## Changing the operative direction

The operative direction of controls is factory-set as shown below.

To increase

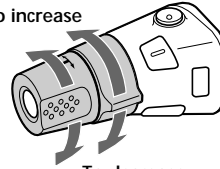

To decrease

If you need to mount the rotary commander on the right hand side of the steering column, you can reverse the operative direction.

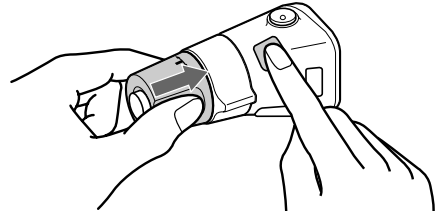

Press **(SOUND)** for two seconds while pushing the VOL control.

### Tip

You can also change the operative direction of these controls with the unit (see "Changing the sound and display settings" on page 26).

---

## Adjusting the sound characteristics

You can adjust the bass, treble, balance, and fader.

You can store the bass and treble levels independently for each source.

### 1 Select the item you want to adjust by pressing **(SOUND)** repeatedly.

Each time you press **(SOUND)**, the item changes as follows:

CDX-M750:

EQ (equalizer) → POS (listening position) →

BAL (left-right) → F (front) → R (rear) →

SUB (subwoofer)

CDX-M650/M600:

BAS (bass) → TRE (treble) → BAL (left-right)

→ FAD (front-rear) → SUB (subwoofer)

### 2 Adjust the selected item by pressing **←** or **→**.

When adjusting with the rotary commander, press **(SOUND)** and rotate the VOL control.

#### Note

Adjust within three seconds after selecting the item.

---

## Attenuating the sound

Press **(ATT)** on the card remote commander or rotary commander .  
“ATT on” appears momentarily.

To restore the previous volume level, press **(ATT)** again.

#### Tip

When the interface cable of a car telephone is connected to the ATT lead, the unit decreases the volume automatically when a telephone call comes in (Telephone ATT function).

---

## Changing the sound and display settings

The following items can be set:

### Set (Setting)

- Clock (page 9)
- Beep — to turn the beeps on or off.
- RM (Rotary Commander) — to change the operative direction of the controls of the rotary commander.
  - Select “norm” to use the rotary commander as the factory-set position.
  - Select “rev” when you mount the rotary commander on the right side of the steering column.
- English/French/Spanish — to change the display language to English, French, or Spanish.

### Dis (Display)

- D.Info (Dual Information) — to display the clock and the play mode at the same time (on) or to display the information alternately (off).
- SA (Spectrum Analyzer) — to change the display pattern of the equalizer display (page 28).
- Dimmer — to change the brightness of the display (When the illumination cord connected).
  - Select “Auto” to dim the display only when you turn the lights on.
  - Select “on” to dim the display.
  - Select “off” to deactivate Dimmer.
- Contrast — to adjust the contrast if the indications in the display are not recognizable because of the unit’s installed position.
- M.Dspl (Motion Display) — to turn the motion display on or off.
- A.Scrl (Auto Scroll) (page 11)

## Snd (Sound)

- EQ Tune\*<sup>1</sup> (Equalizer tuning) — to adjust the frequency and volume level of the equalizer curve.
- Front HPF\*<sup>1</sup> (High pass filter for the front pre-output) — to select the cut-off frequency of the front pre-output.
- Rear HPF\*<sup>1</sup> (High pass filter for the rear pre-output) — to select the cut-off frequency of the rear pre-output.
- SUB LPF\*<sup>1</sup> (Low pass filter for the subwoofer output) — to select the cut-off frequency of the subwoofer output.
- HPF\*<sup>2:3</sup> (High pass filter for the pre-output) — to select the cut-off frequency of the pre-output.
- LPF\*<sup>2:3</sup> (Low pass filter for the subwoofer output) — to select the cut-off frequency of the subwoofer output.
- Loud (Loudness)\*<sup>2</sup> — to enjoy bass even at low volumes. The bass will be reinforced.

\*<sup>1</sup> CDX-M750 only

\*<sup>2</sup> CDX-M650 only

\*<sup>3</sup> CDX-M600 only

1 Press **(MENU)**.

2 Press **↑** or **↓** repeatedly until the desired item appears.

Each time you press **↓**, the item changes as follows:

### Example

Clock → Beep → RM → English/French/  
Spanish → D.Info → SA → Dimmer →  
Contrast → M.Dspl → A.Scr1\*<sup>1</sup> → EQ Tune\*<sup>2</sup> →  
Front HPF\*<sup>2</sup> → Rear HPF\*<sup>2</sup> → Sub LPF\*<sup>2</sup> →  
HPF\*<sup>3:4</sup> → LPF\*<sup>3:4</sup> → Loud\*<sup>3</sup>

\*<sup>1</sup> When no CD or MD is playing, this item will not appear.

\*<sup>2</sup> CDX-M750 only

\*<sup>3</sup> CDX-M650 only

\*<sup>4</sup> CDX-M600 only

### Note

The displayed item will differ depending on the source.

### Tip

You can easily switch among categories ("Set," "Snd," "P/M" (Play Mode) and "Dis") by pressing **↑** or **↓** for two seconds.

3 Press **→** to select the desired setting (Example: on or off) or press **←** or **→** repeatedly to select the frequency (Example: off, 78 Hz or 125 Hz).

For the "Contrast" setting, pressing **→** makes the contrast higher, and pressing **←** makes the contrast lower.

4 Press **(ENTER)**.

After the mode setting is completed, the display returns to normal play mode.

## Boosting the bass sound

— D-bass (CDX-M600 only)

You can enjoy a clear and powerful bass sound.

The D-bass function boosts the low and high frequency signal with a sharper curve than conventional bass boost.

You can hear the bass line more clearly even while the vocal volume remains the same. You can emphasize and adjust the bass sound easily with the D-BASS button.

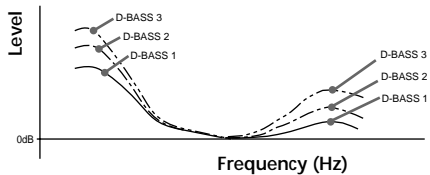

## Adjusting the bass curve

Press **(D-BASS)** repeatedly to select the desired bass curve.

As the D-BASS number increases so does the effect.

D-BASS 1 → D-BASS 2 → D-BASS 3 → D-BASS off

### Note

The bass sound may distort at same volume. If the bass sound distorts, select less effective bass curve.

## Selecting the spectrum analyzer

The sound signal level is displayed on a spectrum analyzer. You can select a display pattern from 1 to 6, or the automatic display mode.

- 1 Press **(SOURCE)** to select a source (tuner, CD, or MD).
- 2 Press **(MENU)**.
- 3 Press **↑** or **↓** repeatedly until "SA" appears.



- 4 Press **←** or **→** repeatedly to select the desired setting.

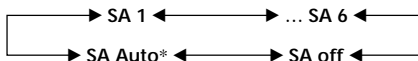

\* All of these display patterns appear one by one automatically.

- 5 Press **(ENTER)**.

## Adjusting the sound and frequency of the equalizer preamplifier (CDX-M650 only)

This unit can also control an optional equalizer preamplifier.

This lets you add some effects to the sound field of the currently selected source.

For details, refer to the instructions manual supplied with the equalizer preamplifier.

## With Optional Equipment

# TV/Video

You can connect an optional TV tuner and TV monitor to this unit.

## Watching the TV

- 1 Press **(SOURCE)** repeatedly until "TV" appears.
- 2 Press **(MODE)** repeatedly to select the desired TV band.

## Watching a video

- 1 Press **(SOURCE)** repeatedly until "TV" appears.
- 2 Press **(MODE)** repeatedly to select "AUX."  
Play the video.

### Notes

- "AUX 2" appears if the VIDEO 2 terminal of the TV monitor is selected.
- The indication automatically switched to "AUX 1" soon after "AUX" is displayed.

## Memorizing TV channels automatically

The unit selects the TV channels with the strongest signals and memorizes them in the order of their frequency.

### Caution

When tuning in a station while driving, use Best Tuning Memory to prevent accidents.

- 1 Press **(SOURCE)** repeatedly until "TV" appears.
- 2 Press **(MENU)**, then press **↑** or **↓** until "Auto Mem" appears.
- 3 Press **(ENTER)**.  
The unit stores TV channels in the order of their frequencies on the number buttons. A beep sounds when the setting is stored.

### Notes

- The unit does not store TV channels with weak signals. If only a few TV channels can be received, some number buttons will remain empty.
- When a preset number is indicated in the display, the unit starts storing TV channels from the one currently displayed.

## Memorizing only the desired TV channels

You can store up to 12 channels (six each for TV1 and TV2) on the number buttons in the order of your choice.

- 1 Press **(SOURCE)** repeatedly until "TV" appears.
- 2 Press **←** or **→** to tune in the TV channel you want to store on each number button.
- 3 Press and hold the desired number button (**①** to **⑥**) of the unit until you hear a beep sound. The number button indication and "Mem" appear in the display.

### Note

If you try to store another channel on the same number button, the previously stored channel will be erased.

## Storing the TV channel names

Follow the steps in "Storing the station names" (page 18).

## Displaying the TV or radio station names

Press **(LIST)** during TV or radio reception.

Example: When receiving the FM1 band

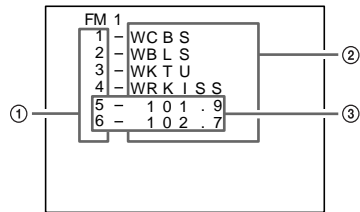

- ① Preset numbers
- ② Stored station names
- ③ Frequencies\*

\* If the name of a station is not stored, the frequency of that station will be displayed instead.

### Notes

- It may take some time before all indications appear in the display.
- The TV channel does not appear during list display.
- The contents of the preset memory cannot be listed when the unit is in simultaneous play mode (page 31).

## Turning off the display

During radio reception, press **(LIST)** again.

During TV reception, the list display on the TV monitor will automatically turn off after a few seconds.

# Displaying the information stored on discs

Press **(LIST)** during CD/MD playback.

Example: When CD unit 1 is selected.

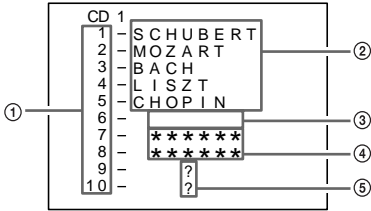

- ① Disc numbers
- ② Titles stored as custom files
- ③ No disc is loaded\*1
- ④ No stored titles\*2
- ⑤ TOC information has not been identified yet\*3

\*1 A blank space is displayed next to a disc number represents empty slots in the disc magazine.  
 \*2 If a title is not registered in the custom file, "\*\*\*\*\*" is displayed.  
 \*3 If the disc information has not yet been read by the unit, "?" is displayed.

### Notes

- It may take some time before all indications appear in the display.
- The TV channel does not appear during list display.
- The contents of the preset memory cannot be listed when the unit is in the simultaneous play mode.

## Turning off the display

Press **(LIST)** again.

# Watching the TV or video while listening to a CD or MD — Simultaneous Play

The simultaneous play function does not work while you are listening to the radio.

1 Press **(MENU)**, then press **↑** or **↓** repeatedly until "Simul Sel" appears.

2 Press **(ENTER)**.

3 Press **←**.

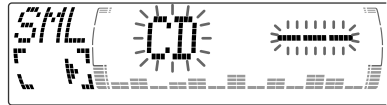

4 Press **(SOURCE)** repeatedly to select CD or MD.

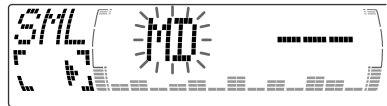

5 Press **→**.



6 Press **(SOURCE)** repeatedly until "TV" appears, then press **(MODE)** repeatedly to select a TV or video.

Each time you press **(MODE)**, the item changes as follows:

TV 1 → TV 2 → V 1 (VIDEO 1)



7 Press **(ENTER)**.  
 Simultaneous Play starts.

If you are already watching the TV or video

and want to listen to a CD or MD as well, follow the same steps.

## Returning to normal mode

To cancel the CD or MD, select "-- --" in step 4.

To cancel the TV or video, select "-- --" in step 6.

### Note

If you press **EJECT** on a CD/MD unit while the unit is in simultaneous play mode, Simultaneous Play is canceled.

# Additional Information

## Maintenance

### Fuse replacement

When replacing the fuse, be sure to use one matching the amperage rating stated on the original fuse. If the fuse blows, check the power connection and replace the fuse. If the fuse blows again after replacement, there may be an internal malfunction. In such a case, consult your nearest Sony dealer.

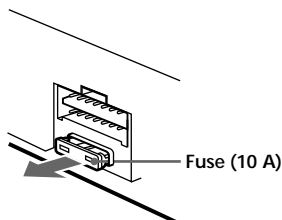

### Warning

Never use a fuse with an amperage rating exceeding the one supplied with the unit as this could damage the unit.



## Replacing the lithium battery

When the battery becomes weak, the range of the card remote commander becomes shorter. Replace the battery with a new CR2025 lithium battery.

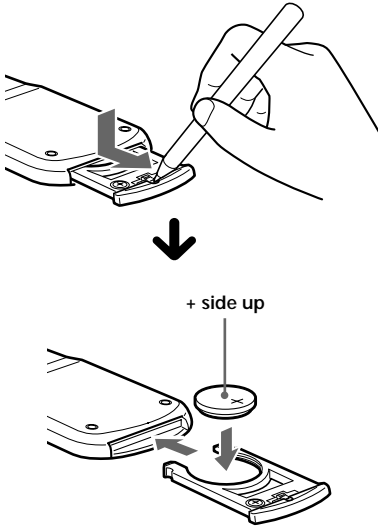

## Notes on lithium battery

- Keep the lithium battery out of the reach of children. Should the battery be swallowed, immediately consult a doctor.
- Wipe the battery with a dry cloth to assure a good contact.
- Be sure to observe the correct polarity when installing the battery.
- Do not hold the battery with metallic tweezers, otherwise a short-circuit may occur.

### WARNING

Battery may explode if mistreated.  
Do not recharge, disassemble, or dispose of in fire.

## Dismounting the unit

### With the front panel open

- 1 Press **OPEN** of the unit, then press the clip inside the front cover with a thin screwdriver, and gently pry the front cover free.

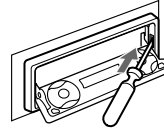

- 2 Repeat step 1 on the left side. The front cover is removed.

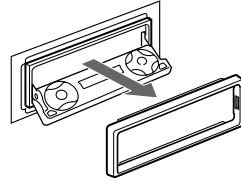

- 3 Use a thin screwdriver to push in the clip on the left side of the unit, then pull out the left side of the unit until the catch clears the mounting.

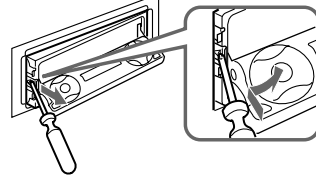

- 4 Repeat step 3 on the right side.

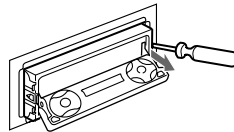

- 5 Slide the unit out of the mounting.

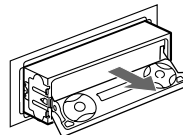

**If the front panel does not open because of a blown fuse**

- 1** Press the clip inside the front cover with a release key (supplied), and pry the front cover free.

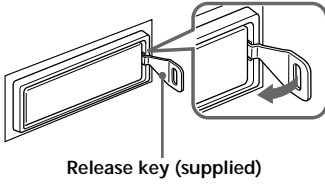

- 2** Repeat step 1 on the left side.  
The front cover is removed.

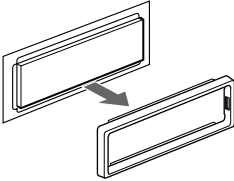

- 3** Use a release key to push in the clip on the left side of the unit, then pull out the left side of the unit until the catch clears the mounting.

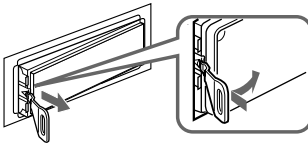

- 4** Repeat step 3 on the right side.

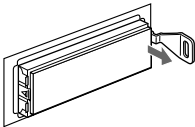

- 5** Slide the unit out of the mounting.

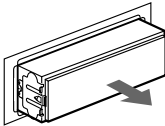

# Specifications

## AUDIO POWER SPECIFICATIONS

### POWER OUTPUT AND TOTAL HARMONIC DISTORTION

19 watts per channel minimum continuous average power into 4 ohms, 4 channels driven from 20 Hz to 20 kHz with no more than 1 % total harmonic distortion.

### Other specifications

CD player section		General	
System	Compact disc digital audio system	Outputs	Audio outputs (3) Power antenna relay control lead Power amplifier control Telephone ATT control lead
Signal-to-noise ratio	90 dB	Inputs	Illumination control lead
Frequency response	10 – 20,000 Hz	Tone controls (CDX-M650, CDX-M600 only)	Bass $\pm 9$ dB at 100 Hz Treble $\pm 9$ dB at 10 kHz
Wow and flutter	Below measurable limit	Power requirements	12 V DC car battery (negative ground)
Laser Diode Properties		Dimensions	Approx. 178 × 50 × 182 mm (7 <sup>1</sup> / <sub>8</sub> × 2 × 7 <sup>1</sup> / <sub>4</sub> in.) (w/h/d)
Material	GaAlAs	Mounting dimensions	Approx. 182 × 53 × 163 mm (7 <sup>1</sup> / <sub>4</sub> × 2 <sup>1</sup> / <sub>8</sub> × 6 <sup>1</sup> / <sub>2</sub> in.) (w/h/d)
Wavelength	780 nm	Mass	Approx. 1.5 kg (3 lb. 5 oz.)
Emission Duration	Continuous	Supplied accessories	Card remote commander RM-X94 (CDX-M650 only) RM-X93 (CDX-M600 only) RM-X92 (CDX-M750 only)
Laser output power	Less than 44.6 $\mu$ W*	Optional accessories	Parts for installation and connections (1 set) Rotary commander RM-X4S BUS cable (supplied with an RCA pin cord) RC-61 (1 m), RC-62 (2 m) Compact disc single adapter CSA-8
* This output is the value measured at a distance of 200 mm from the objective lens surface on the Optical Pick-up Block.		Optional equipment	CD changer (10 discs) CDX-838, CDX-737, CDX-636 MD changer (6 discs) MDX-65 Other CD/MD changers with the Sony-BUS system Source selector XA-C30 TV tuner XT-40V Digital equalizer preamplifier (CDX-M650 only) XDP-210EQ, XDP-4000X
Tuner section			
FM			
Tuning range	87.5 - 107.9 MHz		
Antenna terminal	External antenna connector		
Intermediate frequency	10.7 MHz/450 kHz		
Usable sensitivity	8 dBf		
Selectivity	75 dB at 400 kHz		
Signal-to-noise ratio	66 dB (stereo), 72 dB (mono)		
Harmonic distortion at 1 kHz	0.6 % (stereo), 0.3 % (mono)		
Separation	35 dB at 1 kHz		
Frequency response	30 – 15,000 Hz		
AM			
Tuning range	530 - 1,710 kHz		
Antenna terminal	External antenna connector		
Intermediate frequency	10.7 MHz/450 kHz		
Sensitivity	30 $\mu$ V		
Power amplifier section			
Outputs	Speaker outputs		
Speaker impedance	4 – 8 ohms		
Maximum power output	50 W × 4 (at 4 ohms)		

*Design and specifications are subject to change without notice.*

# Troubleshooting guide

The following checklist will help you remedy the problems you may encounter with your unit. Before going through the checklist below, check the connection and operating procedures.

## General

Problem	Cause/Solution
No sound.	<ul style="list-style-type: none"><li>• Cancel the ATT function.</li><li>• Set the fader control to the center position for two-speaker system.</li><li>• Press (+) of the VOL button to adjust the volume.</li></ul>
The contents of the memory have been erased.	<ul style="list-style-type: none"><li>• The power cord or battery has been disconnected.</li><li>• The reset button has been pressed. → Store again into the memory.</li></ul>
No beep sound.	The beep sound is cancelled (page 26).
The sound is noisy.	You are using a mobile phone.

## CD/MD playback

Problem	Cause/Solution
A disc cannot be loaded.	<ul style="list-style-type: none"><li>• Another CD is already loaded.</li><li>• The CD is forcibly inserted upside down or in the wrong way.</li></ul>
Playback does not begin.	Defective MD or dirty CD.
A disc is automatically ejected.	The ambient temperature exceeds 50°C (122°F).
CD will not be ejected.	You have closed the front panel or pushed the disc forcibly into the unit while the unit was ejecting the disc after you pressed ▲. → Press the reset button.
The operation buttons do not function.	Press the reset button.
The sound skips due to vibration.	<ul style="list-style-type: none"><li>• The unit is installed at an angle of more than 60°.</li><li>• The unit is not installed in a sturdy part of the car.</li></ul>
The sound skips.	A dirty or defective disc.
Cannot turn off the "-----" indication.	You cannot label CDs unless you connect a CD unit with the custom file function. → Press (LIST) for two seconds.

## Radio reception

Problem	Cause/Solution
Preset tuning is not possible.	<ul style="list-style-type: none"><li>• Store the correct frequency in the memory.</li><li>• The broadcast signal is too weak.</li></ul>
The stations cannot be received. The sound is hampered by noises.	Connect a power antenna control lead (blue) or accessory power supply lead (red) to the power supply lead of a car's antenna booster. (Only when your car has built-in FM/AM antenna in the rear/side glass.)
Automatic tuning is not possible.	The broadcast signal is too weak. → Use manual tuning.
The "ST" indication flashes.	<ul style="list-style-type: none"><li>• Tune in the frequency accurately.</li><li>• The broadcast signal is too weak. → Set to the Mono mode (page 17).</li></ul>
Interference occurs during FM reception.	The Wide mode is selected. → Set the IF mode to IF Auto (page 17).

## DSP functions

Problem	Cause/Solution
No sound, or sound is too low.	The volume of the speakers may have been automatically lowered in order to maximize the effect of the listening position adjustment. → Press ◀ or ▶ to adjust the balance. The speaker balance can be set separately for DSP on mode and DSP off mode (page 20).

## Error displays (when an optional CD/MD unit is connected)

The following indications will flash for about five seconds, and an alarm sound will be heard.

Display	Cause	Solution
NO Mag	The disc magazine is not inserted in the CD/MD unit.	Insert the magazine in the CD/MD unit.
NO Disc	No disc is inserted in the CD/MD unit.	Insert discs in the CD/MD unit.
NG Discs	A CD/MD cannot play because of some problem (dirty CD, defective MD etc.).	Insert another CD/MD.
Error <sup>*1</sup>	A CD is dirty or inserted upside down. <sup>*2</sup>	Clean or insert the CD correctly.
	An MD does not playback because of some problem. <sup>*2</sup>	Insert another MD.
Blank <sup>*1</sup>	No tracks have been recorded on an MD. <sup>*2</sup>	Play an MD with recorded tracks on it.
PushReset	The CD/MD unit cannot be operated because of some problem.	Press the reset button on the unit.
Not Ready	The lid of the MD unit is open or the MDs are not inserted properly.	Close the lid or insert the MDs properly.
High Temp	The ambient temperature is more than 50°C (122°F).	Wait until the temperature goes down below 50°C (122°F).

<sup>\*1</sup> When an error occurs during playback of an MD or CD, the disc number of the MD or CD does not appear in the display.

<sup>\*2</sup> The disc number of the disc causing the error appears in the display.

If the above-mentioned solutions do not help improve the situation, consult your nearest Sony dealer.



## Félicitations !

Nous vous remercions d'avoir fait l'acquisition d'un lecteur de disques compact Sony. Cet appareil vous permet d'exploiter de multiples fonctions d'utilisation à l'aide des accessoires de commande ci-dessous:

### Accessoire fourni

Télécommande à carte

RM-X94 (pour le CDX-M650)

RM-X93 (pour le CDX-M600)

RM-X92 (pour le CDX-M750)

### Accessoire en option

Satellite de commande RM-X4S

En plus de la lecture CD et de l'utilisation de la radio, vous pouvez étendre votre système en raccordant des unités CD/MD\*<sup>1</sup> en option.

Si vous utilisez cet appareil ou si vous raccordez un appareil de CD en option doté de la fonction CD TEXT, les informations CD TEXT apparaîtront dans la fenêtre d'affichage lorsque vous reproduirez un disque CD TEXT\*<sup>2</sup>.

\*<sup>1</sup> Vous pouvez raccorder des changeurs MD, des changeurs CD, des lecteurs MD ou des lecteurs CD.

\*<sup>2</sup> Un disque CD TEXT est un CD audio qui comprend des informations telles que le titre du disque, le nom de l'artiste et les titres des plages.  
Ces informations sont enregistrées sur le disque.

## Précautions

- Si votre voiture est parquée en plein soleil et si la température à l'intérieur de l'habitacle a considérablement augmenté, laissez refroidir l'appareil avant de l'utiliser.
- Si l'appareil n'est pas alimenté, vérifiez d'abord les connexions. Si tout est en ordre, vérifiez le fusible.
- Si votre voiture est équipée d'une antenne électrique, elle se déploiera automatiquement lorsque vous utiliserez l'appareil.
- N'utilisez pas la fonction de fichier personnalisé pendant que vous conduisez ou que vous effectuez toute autre opération qui pourrait distraire votre attention de la conduite.

Si vous avez des questions ou des problèmes concernant le fonctionnement de cet appareil qui ne sont pas abordés dans le présent mode d'emploi, veuillez consulter votre revendeur Sony.

### Condensation d'humidité

Les jours de pluie ou dans les régions très humides, de l'humidité risque de se condenser sur les lentilles à l'intérieur du lecteur CD. Si cela se produit, l'appareil ne fonctionnera pas correctement. Dans ce cas, retirez le disque et attendez environ une heure que l'humidité se soit évaporée.



## Remarques sur la manipulation des CD

Un disque souillé ou défectueux peut occasionner des pertes de son en cours de lecture. Pour bénéficier d'un son optimal, saisissez les disques par les bords. Pour que les disques restent propres, n'en touchez jamais la surface.



Ne collez pas de papier ni de bande adhésive sur le disque.

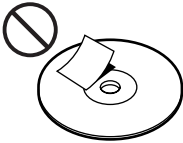

N'exposez pas les disques au rayonnement direct du soleil ou à des sources de chaleur telles que des conduits d'air chaud. De même, ne les laissez pas dans une voiture parquée en plein soleil où la température à l'intérieur de l'habitacle risque d'augmenter dans des proportions considérables.



Avant d'écouter un disque, nettoyez-le à l'aide d'un chiffon de nettoyage disponible en option. Essayez les disques en allant du centre vers l'extérieur.



N'utilisez pas de solvants tels que du benzène, du diluant, des nettoyants disponibles dans le commerce ou des sprays antistatiques destinés aux disques analogiques en vinyle.

## Remarques sur les disques

Si vous utilisez les disques décrits ci-dessous, le résidu adhésif risque de provoquer l'arrêt de la rotation du CD et d'entraîner un dysfonctionnement ou d'endommager vos disques.

N'utilisez pas de CD de seconde main ou de location qui présentent des résidus adhésifs à la surface (par exemple d'étiquettes décollées ou d'encre, de colle dépassant de l'étiquette).

Résidus de colle.  
L'encre colle.



N'utilisez pas de CD de location avec d'anciennes étiquettes qui commencent à se décoller.

Les étiquettes qui commencent à se décoller laissent des résidus adhésifs.



N'utilisez pas vos CD avec des étiquettes ou des autocollants apposés dessus.

Les étiquettes sont fixées.

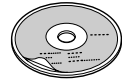

## Lecture de CD de 8 cm (3 po.)

Utilisez l'adaptateur pour disque compact de 8 cm (3 po.) Sony en option (CSA-8) pour éviter d'endommager le lecteur de CD.

## Remarques sur les disques CD-R

- Vous pouvez reproduire des CD-R (CD enregistrables) sur cet appareil. Suivant les conditions de l'appareil enregistreur ou des CD-R proprement dits, il est cependant possible que certains disques CD-R ne puissent être enregistrés sur cet appareil.
- Vous ne pouvez pas reproduire de disques CD-R non finalisés (la finalisation est indispensable pour pouvoir reproduire des disques CD-R enregistrés sur le lecteur CD audio).
- Vous ne pouvez pas reproduire des CD-RW (CD réinscriptibles) sur cet appareil.

# Table des matières

Emplacement des commandes .....	5
---------------------------------	---

## Préparation

Réinitialisation de l'appareil .....	8
Mise sous/hors tension de l'appareil .....	8
Comment utiliser le menu .....	8
Réglage de l'horloge .....	9

## Lecteur CD

### Appareil CD/MD (en option)

Ecouter un CD (avec cet appareil uniquement) .....	10
Lecture de plages répétée — Lecture répétée .....	12
Lecture de plages dans un ordre quelconque — Lecture aléatoire .....	12
Identification d'un CD — Mémo de disque (Pour un appareil CD doté de la fonction de fichier de personnalisation) .....	13
Localisation d'un disque par son titre — Répertoire (Pour un appareil CD doté de la fonction de fichier de personnalisation ou un appareil MD) .....	14
Sélection de plages déterminées pour la lecture — Bloc (Pour un appareil CD doté de la fonction de fichier de personnalisation) ...	15

## Radio

Mémorisation automatique des stations — Mémorisation du meilleur accord (BTM) .....	16
Mémorisation de stations déterminées .....	16
Réception des stations présélectionnées .....	17
Mémorisation de noms de stations — Mémorisation des stations .....	18
Localisation d'une station par son nom — Répertoire .....	19

## DSP (CDX-M750 seulement)

Réglage de l'égaliseur .....	19
Sélection de la position d'écoute .....	20
Sélection d'un menu de niveau sonore — Dynamic Soundstage Organizer (DSO) .....	21
Réglage de la balance (BAL) .....	21
Réglage de la balance avant/arrière .....	21
Réglage du volume des haut-parleurs d'extrêmes graves .....	22
Ecoute de chaque source programme avec le DSO enregistré — Source Sound Memory (SSM) .....	23

## Autres fonctions

Étiquetage du satellite de commande .....	23
Utilisation du satellite de commande .....	24
Réglage des caractéristiques du son .....	26
Coupure du son .....	26
Modification des réglages du son et de l'affichage .....	26
Renforcement des graves — D-bass (CDX-M600 seulement) .....	27
Sélection de l'analyseur de spectre .....	28
Réglage du son et de la fréquence du préamplificateur égaliseur (CDX-M650 seulement) .....	28

## Appareils optionnels Télévision/ Vidéo

Regarder la télévision .....	29
Regarder une source vidéo .....	29
Mémorisation automatique des chaînes de télévision .....	29
Mémorisation de chaînes de télévision particulières .....	30
Mémorisation des noms des chaînes de télévision .....	30
Affichage des informations mémorisées sur les disques .....	31
Regarder la télévision ou une source vidéo tout en écoutant un CD ou un MD — Lecture simultanée .....	31

## Informations complémentaires

Entretien .....	32
Démontage de l'appareil .....	33
Spécifications .....	35
Dépannage .....	36

# Emplacement des commandes

**Télécommande à carte**

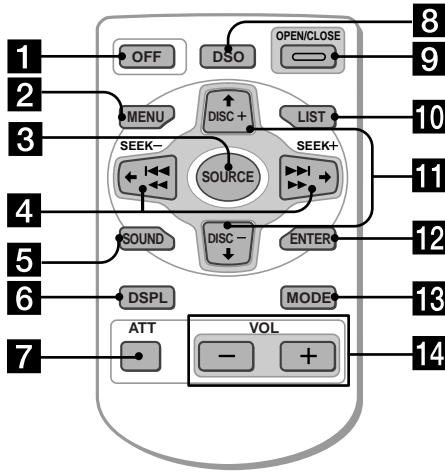

Référez-vous aux pages indiquées pour plus de détails.

- 1** Touche OFF 8, 10
- 2** Touche MENU 9, 12, 13, 14, 15, 16, 17, 18, 22, 27, 28, 29, 31
- 3** Touche SOURCE (TUNER/CD/MD/TV) 8, 10, 11, 14, 16, 17, 19, 20, 21, 22, 28, 29, 30, 31
- 4** Touches ◀/▶ (SEEK/AMS -/+)  
8, 9, 11, 12, 15, 16, 17, 19, 20, 21, 22, 23, 26, 28, 30, 31  
Détecteur automatique de musique (◀◀/▶▶) 11  
Recherche manuelle (◀◀/▶▶) 11  
Recherche 16, 28
- 5** Touche SOUND 19, 20, 21, 22, 26
- 6** Touche DSPL (changement de mode d'affichage) 10, 11, 13, 18, 19, 25
- 7** Touche ATT (atténuation) 26
- 8** CDX-M750:  
Touches DSO (Dynamic Soundstage Organizer) 21  
CDX-M600:  
Touche D-BASS 27
- 9** Touche OPEN/CLOSE 10
- 10** Touche LIST 13, 14, 18, 19, 30, 31  
Répertoire 14, 19, 30, 31
- 11** Touches ↑/↓ (PRST/DISC +/-) 8, 9, 11, 12, 13, 14, 15, 17, 18, 19, 20, 22, 23, 27, 28  
Pendant la lecture d'un CD/MD:  
Changement de disque 11
- En cours de réception radio:**  
Sélection des stations de présélection 17
- En cours de réception téléviseur:**  
Sélection de bande 29
- 12** Touche ENTER 9, 11, 13, 14, 15, 16, 17, 18, 19, 20, 22, 23, 27, 29, 31
- 13** Touche MODE 10, 14, 16, 17, 29, 31  
Pendant la lecture d'un CD/MD:  
Sélection d'appareil CD/MD 10, 14
- En cours de réception radio:**  
Sélection de gamme 16, 17
- En cours de réception télévisée :**  
Sélection d'unité 29
- 14** Touches VOL (Réglage du volume)  
  
Un appareil mis hors tension en appuyant sur la touche pendant deux secondes sur la touche (OFF) ne peut être contrôlé au moyen de la télécommande carte sauf si la touche (SOURCE) de l'appareil est actionnée ou si un CD est introduit de manière à activer l'appareil.

# Emplacement des commandes

## Face de sécurité

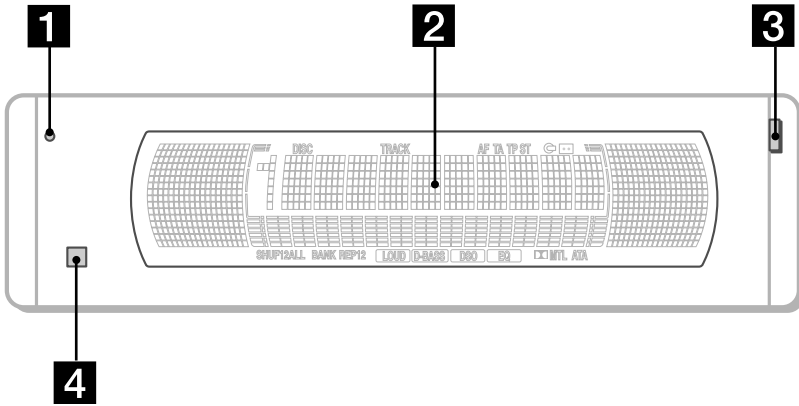

## Face de commande

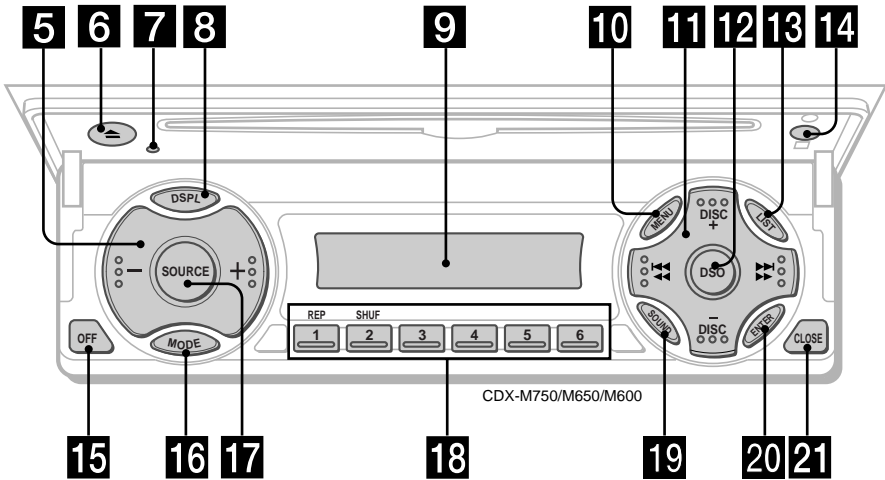

Les touches correspondantes de l'appareil contrôlent les mêmes fonctions que celles de la télécommande à carte.

- 1 7** Touche de réinitialisation 8
- 2** Fenêtre d'affichage principale
- 3** Touche OPEN
- 4 14** Récepteur de télécommande à carte
- 5** Touches de réglage du volume
- 6** Touche ▲ (éjection) 10
- 8** Touche DSPL (changement de mode d'affichage)
- 9** Fenêtre d'affichage secondaire
- 10** Touche MENU
- 11** Touches DISC/PRST +/- ( curseur vers le haut/bas)  
Touches SEEK/AMS -/+ ( curseur vers la gauche/droite) 16
- 12** CDX-M750:  
Touche DSO  
CDX-M600:  
Touche D-BASS
- 13** Touche LIST
- 15** Touche OFF\* 8
- 16** Touche MODE
- 17** Touche SOURCE
- 18** Touches numériques  
En cours de réception radio:  
Sélection du numéro de présélection  
16, 17  
Pendant la lecture d'un CD/MD:  
① REP 12  
② SHUF 12  
En cours de réception téléviseur:  
Sélection du numéro de présélection  
30
- 19** Touche SOUND
- 20** Touche ENTER
- 21** Touche CLOSE

\* **Avertissement en cas d'installation dans une voiture dont le contact ne comporte pas de position ACC (accessoires)**

Appuyez sur la touche **OFF** de l'appareil pendant deux secondes pour désactiver l'affichage de l'horloge après avoir coupé le moteur.

Lorsque vous appuyez brièvement sur **OFF**, l'affichage de l'horloge ne s'éteint pas et cela provoque une usure de la batterie.

# Préparation

## Réinitialisation de l'appareil

Avant la première mise en service de l'appareil ou après avoir remplacé la batterie de la voiture, vous devez réinitialiser l'appareil. Appuyez sur la touche de réinitialisation à l'aide d'un objet pointu comme un stylo à bille.

Touche de réinitialisation

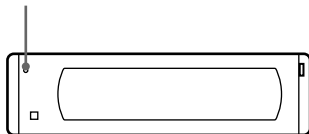

### Remarque

Une pression sur la touche de réinitialisation effacera le réglage de l'horloge, les pré-réglages en mémoire et d'autres fonctions mémorisées.

## Mise sous/hors tension de l'appareil

### Mise sous tension de l'appareil

Appuyez sur (SOURCE) ou introduisez un CD dans l'appareil. Pour plus de détails sur le fonctionnement, reportez-vous à la page 10 (CD/MD) et à la page 16 (radio).

### Mise hors tension de l'appareil

Appuyez sur (OFF) pour arrêter la lecture CD/MD ou la réception FM/AM (l'illumination de la touche et l'affichage restent activés).

Appuyez sur (OFF) pendant deux secondes pour mettre l'appareil complètement hors tension.

### Remarque

Si le contact de votre voiture ne comporte pas de position ACC, n'oubliez pas de mettre l'appareil hors tension en appuyant sur la touche (OFF) pendant deux secondes afin d'éviter de mettre votre batterie à plat.

## Comment utiliser le menu

Cet appareil s'utilise en sélectionnant les options dans un menu.

Pour sélectionner, entrez d'abord en mode de menu et choisissez ↑/↓ (haut/bas), ou choisissez ←/→ (gauche/droite).

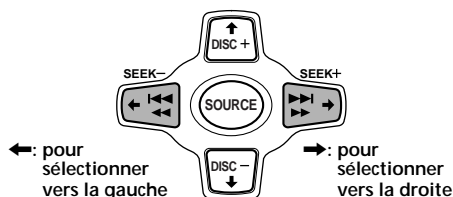
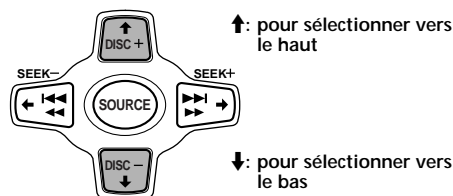

# Réglage de l'horloge

L'horloge à affichage numérique fonctionne suivant un cycle de 12 heures.

## Remarque

Pendant le réglage initial, l'indication de l'horloge apparaît lorsque l'appareil est hors tension.

Lorsque le mode D.info est sur "on", l'heure est toujours affichée (à l'exception de certaines fonctions du mode SA) (page 26).

Exemple: Pour régler l'horloge sur 10:08

- 1 Appuyez sur (MENU), puis appuyez plusieurs fois sur ↑ ou ↓ jusqu'à ce que "Clock" apparaisse.



- 1 Appuyez sur (ENTER).

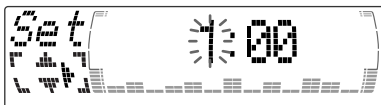

Les chiffres des heures clignotent.

- 2 Appuyez sur ↑ ou ↓ pour sélectionner l'heure.

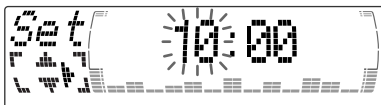

- 3 Appuyez sur →.

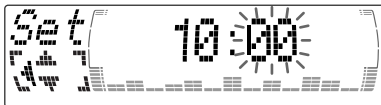

Les chiffres des minutes clignotent.

- 4 Appuyez sur ↑ ou ↓ pour sélectionner les minutes.

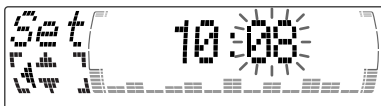

- 2 Appuyez sur (ENTER).



L'horloge démarre.

# Lecteur CD

## Appareil CD/MD

(en option)

En plus de la lecture d'un CD avec cet appareil seul, vous pouvez également commander des appareils CD/MD externes.

Si vous raccordez une unité CD en option dotée de la fonction CD TEXT et la fonction de fichier de personnalisation, les informations CD TEXT apparaissent dans la fenêtre d'affichage pendant la lecture des disques CD TEXT.

## Ecouter un CD

(avec cet appareil uniquement)

- 1 Appuyez sur la touche **(OPEN/CLOSE)** de la télécommande carte et introduisez une cassette.

La lecture démarre automatiquement.

Avec l'étiquette vers le haut

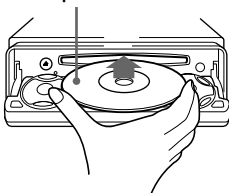

- 2 Appuyez sur la touche **(OPEN/CLOSE)** de la télécommande carte pour refermer le panneau frontal.

Si un CD se trouve déjà dans l'appareil, appuyez plusieurs fois sur **(SOURCE)** jusqu'à ce que "CD" apparaisse pour démarrer la lecture.

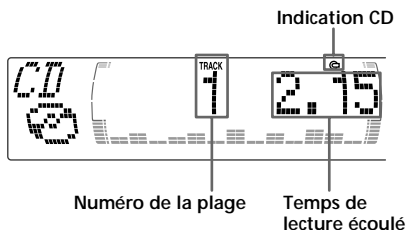

### Remarque

Pour écouter un CD de 8 cm (3 po.), utilisez l'adaptateur pour CD single optionnel Sony (CSA-8).

## Quand la dernière plage du CD est terminée

L'indication du numéro de plage revient à "1", et la lecture reprend à partir de la première plage du CD.

Pour	Appuyez sur
Arrêter la lecture	<b>(OFF)</b>
Ejecter le CD	<b>(OPEN/CLOSE)</b> et ensuite sur <b>▲</b>

## Lecture d'un CD ou d'un MD (avec l'appareil CD/MD en option)

- 1 Appuyez plusieurs fois sur **(SOURCE)** pour sélectionner "CD" ou "MD."
- 2 Appuyez sur **(MODE)** jusqu'à ce que l'unité désirée apparaisse. La lecture CD/MD démarre.

Tous les disques de l'appareil CD/MD en cours sont reproduits à partir du haut.

## Changement du paramètre affiché

Chaque fois que vous appuyez sur **(DSPL)** en cours de lecture CD, disque CD TEXT ou MD, l'affichage change selon la séquence suivante:

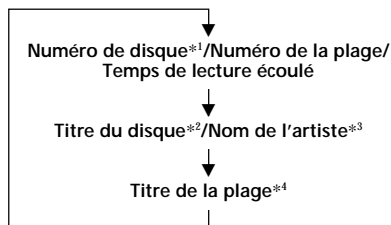

\*1 Lorsqu'un appareil CD/MD en option est raccordé.

\*2 Si vous n'avez pas identifié le CD ou le disque CD TEXT ("Identification d'un CD" à la page 13) ou s'il n'y a pas de titre de disque préenregistré sur le MD, l'indication "NO D.Name" apparaît brièvement dans la fenêtre d'affichage.

\*3 Lorsque vous reproduisez un disque CD TEXT, le nom de l'artiste apparaît dans la fenêtre d'affichage après le titre du disque. (Uniquement pour les disques CD TEXT incluant le nom de l'artiste.)

\*4 Si une plage d'un disque CD TEXT ou d'un MD n'a pas de titre préenregistré, l'indication "NO T.Name" apparaît brièvement dans la fenêtre d'affichage.



Après que vous avez sélectionné le paramètre voulu, l'affichage revient automatiquement au mode d'affichage défilant au bout de quelques secondes.

En mode d'affichage défilant, toutes les options défilent dans la fenêtre d'affichage un par un dans l'ordre.

#### Remarque

Si vous utilisez des étiquettes personnalisées, elles auront toujours priorité sur les informations CD TEXT d'origine lorsque de telles informations sont affichées.

#### Conseil

Le mode de défilement d'affichage peut être désactivé. (Voir "Modification des réglages du son et de l'affichage" à la page 26.)

## Défilement automatique du titre d'un disque — Défilement automatique

Si le titre du disque, le nom de l'artiste ou le titre des plages d'un MD ou d'un disque CD TEXT dépasse 10 caractères et si la fonction de défilement automatique (Auto Scroll) est activée, les informations défilent automatiquement dans la fenêtre d'affichage comme suit :

- Le nom du disque apparaît lorsque le disque a changé (si le nom du disque est sélectionné comme option d'affichage).
- Le nom de la plage apparaît lorsque la plage a changé (si le nom de la plage est sélectionné comme option d'affichage).
- Le nom du disque ou de la plage apparaît en fonction du réglage lorsque vous appuyez sur **(SOURCE)** pour sélectionner un MD ou un disque CD TEXT.

Si vous appuyez sur **(DSPL)** pour changer le paramètre affiché, le titre du disque ou de la plage du disque CD TEXT ou MD défile automatiquement, que la fonction soit activée ou non.

1 En cours de lecture, appuyez sur **(MENU)**.

2 Appuyez plusieurs fois sur **↑** ou **↓** jusqu'à ce que "A.Scrl" apparaisse.

3 Appuyez sur **→** pour sélectionner "A.Scrl on".

4 Appuyez sur **(ENTER)**.

Pour désactiver la fonction de défilement automatique, sélectionnez "A.Scrl off" à l'étape 3.

#### Remarque

Pour certains disques CD TEXT comptant beaucoup de caractères, les cas suivants peuvent se présenter :  
— Certains caractères ne sont pas affichés.  
— Le défilement automatique est inopérant.

## Localisation d'une plage déterminée

— Détecteur automatique de musique (AMS)

En cours de lecture, appuyez brièvement sur **←** ou **→** pour chaque plage que vous désirez sauter.

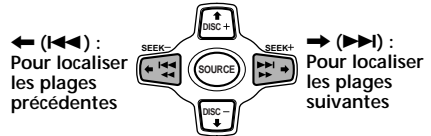

## Localisation d'un passage déterminé sur une plage

— Recherche manuelle

En cours de lecture, appuyez et maintenez enfoncé **←** ou **→**. Relâchez-le lorsque vous avez localisé l'endroit désiré.

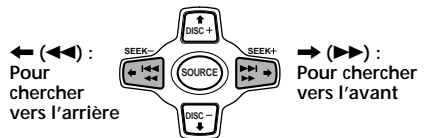

#### Remarque

Si "-----" ou "----" apparaît dans la fenêtre d'affichage, vous avez atteint le début ou la fin du disque et vous ne pouvez pas aller plus loin.

## Localisation d'un disque

— Sélection de disque

Lorsqu'un appareil CD/MD en option est raccordé, appuyez sur **↑** ou **↓** pour sélectionner le disque désiré.

**↑ (DISC +) :** Pour les disques suivants

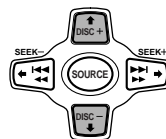

**↓ (DISC -) :** Pour les disques précédents

Le disque désiré dans l'appareil CD/MD en option en cours entame la lecture.

## Lecture de plages répétée

### — Lecture répétée

La lecture du CD de l'appareil principal se répète automatiquement à la fin du disque. Pour la lecture répétée, vous pouvez sélectionner :

- Repeat 1 – pour répéter une plage.
- Repeat 2 – pour répéter un disque dans l'appareil CD/MD en option.

1 Pendant la lecture, appuyez sur **(MENU)**.

2 Appuyez plusieurs fois sur **↑** ou **↓** jusqu'à ce que "Repeat" apparaisse.

3 Appuyez plusieurs fois sur **→** jusqu'à ce que le réglage désiré apparaisse dans la fenêtre d'affichage.

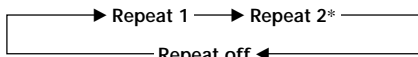

\* "Repeat 2" n'est disponible que lorsque vous connectez un ou plusieurs lecteurs CD en option, ou lorsque vous connectez les lecteurs MD en option.



La lecture répétée démarre.

Pour revenir au mode de lecture normale, sélectionnez "Repeat off" à l'étape 3.

#### Conseil

Si vous sélectionnez le mode à l'aide des touches de l'appareil, appuyez plusieurs fois sur **(1)** (REP) jusqu'à ce que le mode désiré apparaisse.

## Lecture de plages dans un ordre quelconque

### — Lecture aléatoire

Vous pouvez sélectionner :

- Shuf 1 – pour reproduire les plages du disque en cours dans un ordre aléatoire.
- Shuf 2 – pour lire les plages dans l'appareil CD/MD en option dans un ordre aléatoire.
- Shuf all – pour lire toutes les plages dans les appareils CD/MD en option dans un ordre aléatoire.

1 Pendant la lecture, appuyez sur **(MENU)**.

2 Appuyez plusieurs fois sur **↑** ou **↓** jusqu'à ce que "Shuf" apparaisse.

3 Appuyez plusieurs fois sur **→** jusqu'à ce que le réglage désiré apparaisse dans la fenêtre d'affichage.

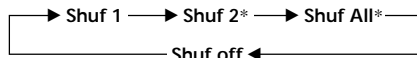

\* "Shuf 2" et "Shuf all" ne sont disponibles que lorsque vous connectez un ou plusieurs lecteurs CD en option, ou lorsque vous connectez les lecteurs MD en option.

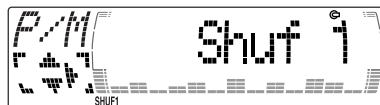

La lecture aléatoire démarre.

Pour revenir au mode de lecture normale, sélectionnez "Shuf off" à l'étape 3.

#### Conseil

Si vous sélectionnez le mode à l'aide des touches de l'appareil, appuyez plusieurs fois sur **(2)** (SHUF) jusqu'à ce que le mode désiré apparaisse.

# Identification d'un CD

— Mémo de disque (Pour un appareil CD doté de la fonction de fichier de personnalisation)

Vous pouvez identifier chaque disque au moyen d'un nom personnalisé. Vous pouvez entrer jusqu'à huit caractères pour un disque. Si vous identifiez un CD, vous pouvez localiser le disque par nom (page 14) et sélectionner les plages spécifiques pour la lecture (page 15).

- 1 Lancez la lecture du disque que vous désirez identifier.
- 2 Appuyez sur (MENU), puis appuyez plusieurs fois sur ↑ ou ↓ jusqu'à ce que "Name Edit" apparaisse.

- 3 Appuyez sur (ENTER).

Mode d'édition de nom

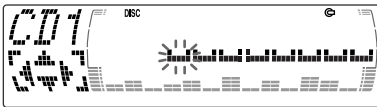

- 4 Introduisez les caractères.

- 1 Appuyez plusieurs fois sur ↑ pour sélectionner les caractères désirés. (A → B → C → ... Z → 0 → 1 → 2 → ... 9 → + → - → \* → / → \ → > → < → . → )

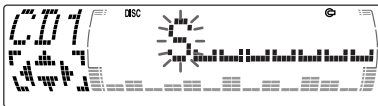

Si vous appuyez plusieurs fois sur ↓, les caractères apparaîtront dans l'ordre inverse.

Si vous souhaitez insérer un espace entre des caractères, sélectionnez " ".

- 2 Appuyez sur → après avoir localisé le caractère désiré. Le caractère suivant se met à clignoter.

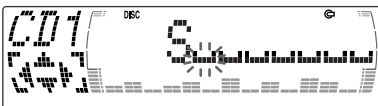

Si vous appuyez sur ←, le caractère précédent se met à clignoter.

- 3 Répétez les étapes 1 et 2 pour introduire le titre en entier.

- 5 Pour revenir en mode de lecture CD normal, appuyez sur (ENTER).

## Conseils

- Pour supprimer ou corriger un titre, introduisez un " " pour chaque caractère.
- Il y a une autre méthode pour identifier un CD. Maintenez enfoncé (LIST) pendant deux secondes au lieu des étapes 2 et 3. Vous pouvez également terminer l'opération en maintenant enfoncé (LIST) pendant deux secondes au lieu de l'étape 5.

## Affichage du mémo de disque

Appuyez sur (DSPL) pendant la lecture d'un CD ou d'un disque CD TEXT.



Chaque fois que vous appuyez sur la touche (DSPL) en cours de lecture d'un CD ou d'un disque CD TEXT, le paramètre change selon la séquence suivante:

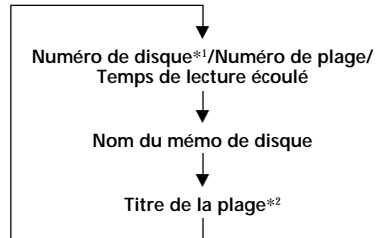

\*1 Lorsqu'un appareil CD en option est raccordé.

\*2 Si vous raccordez une unité CD en option doté de la fonction CD TEXT, les informations CD TEXT apparaissent dans la fenêtre d'affichage quand vous reproduisez un disque CD TEXT.

## Remarque

N'utilisez pas la fonction de fichier personnalisé pendant que vous conduisez ou que vous effectuez toute autre opération qui pourrait distraire votre attention de la conduite.

## Suppression du mémo de disque

- 1 Appuyez plusieurs fois sur **(SOURCE)** pour sélectionner le "CD."
- 2 Appuyez plusieurs fois sur **(MODE)** pour sélectionner le lecteur CD avec la fonction de fichier personnalisé.
- 3 Appuyez sur **(MENU)**, puis appuyez plusieurs fois sur **↑** ou **↓** jusqu'à ce que "Name Del" apparaisse.
- 4 Appuyez sur **(ENTER)**.
- 5 Appuyez plusieurs fois sur **↑** ou **↓** pour sélectionner le nom du disque que vous désirez effacer.
- 6 Appuyez sur **(ENTER)** pendant deux secondes.  
Le titre est effacé.  
Répétez les étapes 5 et 6 pour effacer d'autres titres.
- 7 Appuyez deux fois sur **(MENU)**.  
L'appareil revient en mode de lecture CD normale.

### Remarques

- Lorsque l'identification personnalisée est supprimée, les informations CD TEXT d'origine apparaîtront dans la fenêtre d'affichage.
- Lorsque vous effacez tous les noms de disques, "No Data" apparaît à l'étape 6.

## Localisation d'un disque par son titre

— Répertoire (Pour un appareil CD doté de la fonction de fichier de personnalisation ou un appareil MD)

Cette fonction est opérante avec les disques auxquels vous avez attribué un titre personnalisé. Pour plus d'informations sur les noms des mémos de disque, reportez-vous à "Identification d'un CD" (page 13).

- 1 Appuyez sur **(LIST)**.  
Le titre attribué au disque en cours apparaît dans la fenêtre d'affichage.

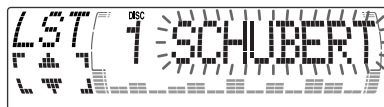

Lorsque vous assignez un nom de mémo de disque à un disque CD TEXT, il a priorité sur les informations CD TEXT d'origine.

- 2 Appuyez plusieurs fois sur **↑** (DISC +) ou **↓** (DISC -) jusqu'à ce que vous trouviez le disque désiré.
- 3 Appuyez sur **(ENTER)** pour reproduire le disque.

### Remarques

- Les titres des plages ne s'affichent pas pendant la lecture d'un disque CD TEXT ou d'un MD.
- S'il n'y a pas de disque dans le magasin, l'indication "NO Disc" apparaît dans la fenêtre d'affichage.
- Si un disque n'a pas été attribué à un fichier personnalisé, l'indication "\*\*\*\*\*" apparaît dans la fenêtre d'affichage.
- Si les informations relatives au disque n'ont pas encore été lues par l'appareil, l'indication "?" apparaît dans la fenêtre d'affichage. Pour exécuter le chargement, appuyez d'abord sur la touche numérique et choisissez ensuite le disque qui n'a pas été chargé.
- Certaines lettres ne peuvent être affichées pendant la lecture d'un disque CD TEXT ou d'un MD.
- Si un système de télévision en option est raccordé, le nom du mémo de disque apparaît sur l'écran du téléviseur mais pas dans la fenêtre d'affichage de l'appareil.

# Sélection de plages déterminées pour la lecture

— Bloc (Pour un appareil CD doté de la fonction de fichier de personnalisation)

Si vous identifiez le disque, vous pouvez régler l'appareil pour qu'il ignore ou reproduise les plages de votre choix.

- 1 Lancez la lecture du disque que vous désirez identifier.
- 2 Appuyez sur **(MENU)**, puis appuyez plusieurs fois sur **↑** ou **↓** jusqu'à ce que "Bank Sel" apparaisse.
- 3 Appuyez sur **(ENTER)**.  
Mode de lecture de bloc

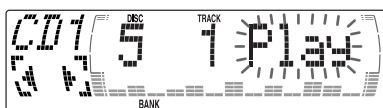

- 4 Identifiez les plages.
  - 1 Appuyez plusieurs fois sur **←** ou **→** pour sélectionner la plage que vous désirez identifier.
  - 2 Appuyez plusieurs fois sur **(ENTER)** pour sélectionner "Play" ou "Skip".
- 5 Répétez l'étape 4 pour choisir "Play" ou "Skip" pour toutes les plages.
- 6 Appuyez deux fois sur **(MENU)**.  
L'appareil revient au mode de lecture CD normale.

## Remarques

- Vous pouvez régler "Play" ou "Skip" pour un maximum de 24 plages.
- Vous ne pouvez pas régler "Skip" pour toutes les plages d'un CD.

## Lecture de plages déterminées

Vous pouvez sélectionner:

- "Bank on" — pour reproduire les plages avec le réglage "Play".
- "Bank inv" (Inverse) — pour reproduire les plages avec le réglage "Skip".

- 1 En cours de lecture, appuyez sur **(MENU)**, puis appuyez plusieurs fois de suite sur **↑** ou **↓** jusqu'à ce que l'indication "Bank" apparaisse.

- 2 Appuyez plusieurs fois sur **→** jusqu'à ce que le réglage désiré apparaisse.

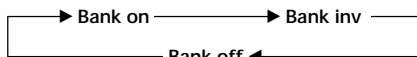

- 3 Appuyez sur **(ENTER)**.  
La lecture démarre à partir de la plage suivant la plage en cours.

Pour revenir au mode de lecture normale, sélectionnez "Bank off" à l'étape 2.

## Mémorisation automatique des stations

— Mémorisation du meilleur accord (BTM)

L'appareil sélectionne les stations de radio émettant avec le signal le plus puissant et les mémorise dans l'ordre de leur fréquence. Vous pouvez mémoriser jusqu'à 6 stations dans chaque bande (FM1, FM2, FM3, AM1 et AM2).

### Attention

Pour syntoniser des stations pendant que vous conduisez, nous vous conseillons d'utiliser la fonction de mémorisation du meilleur accord (BTM) de façon à éviter les accidents.

**1** Appuyez plusieurs fois sur **(SOURCE)** pour sélectionner le syntoniseur.

Chaque fois que vous appuyez sur **(SOURCE)**, la source change comme suit:

► Syntoniseur → CD → MD\* → TV\*

\* Si l'équipement correspondant en option n'est pas raccordé, le paramètre n'apparaîtra pas.

**2** Appuyez plusieurs fois sur **(MODE)** pour sélectionner la bande de fréquence.

Chaque fois que vous appuyez sur **(MODE)**, la bande change comme suit:

► FM1 → FM2 → FM3

AM2 ← AM1 ←

**3** Appuyez sur **(MENU)**, puis appuyez plusieurs fois sur **↑** ou **↓** jusqu'à ce que "BTM" apparaisse.

**4** Appuyez sur **(ENTER)**.

L'appareil mémorise les stations sous les touches numériques dans l'ordre de leur fréquence.

Un bip retentit lorsque le réglage est mémorisé.

### Remarques

- L'appareil ne mémorise pas les stations émettant avec de faibles signaux. Si seulement quelques stations sont captables, certaines touches numériques conserveront leur réglage préalable.
- Si un numéro est indiqué dans la fenêtre d'affichage, l'appareil commence la mémorisation des stations à partir de la station affichée.
- S'il n'y a pas de CD dans l'appareil, seule la bande du syntoniseur apparaît, même si vous appuyez sur **(SOURCE)**.

## Mémorisation de stations déterminées

Vous pouvez présélectionner jusqu'à 18 stations FM (6 sous FM1, FM2 et FM3), 12 stations AM (6 sous AM1 et AM2) dans l'ordre de votre choix.

**1** Appuyez plusieurs fois sur **(SOURCE)** pour sélectionner le syntoniseur.

**2** Appuyez plusieurs fois sur **(MODE)** pour sélectionner la bande de fréquence.

**3** Appuyez sur **◀◀** ou sur **▶▶** de l'appareil pour syntoniser la station que vous désirez sauvegarder sous la touche numérique.

**4** Appuyez sur la touche numérique désirée (**①** à **⑥**) de l'appareil jusqu'à ce que "MEM" apparaisse.

Le numéro de la touche numérique de présélection apparaît dans la fenêtre d'affichage.

### Remarque

Si vous essayez de mémoriser une autre station sous une touche numérique déjà utilisée, la station précédemment mémorisée est supprimée.

# Réception des stations présélectionnées

- 1 Appuyez plusieurs fois de suite sur **(SOURCE)** pour sélectionner le syntoniseur.
- 2 Appuyez plusieurs fois sur **(MODE)** pour sélectionner la bande de fréquence.
- 3 Appuyez plusieurs fois sur **↑** (présélection vers le haut) ou **↓** (présélection vers le bas) pour capter les stations dans l'ordre de leur mémorisation.

## Conseil

Si vous choisissez de mémoriser la station à l'aide des touches de l'appareil, appuyez sur la touche numérique (1 à 6) sous laquelle la station désirée est sauvegardée.

## Si vous ne parvenez pas à syntoniser une station présélectionnée

Appuyez sur **←** ou **→** pour rechercher la station (syntonisation automatique). Le balayage s'arrête lorsque l'appareil capte une station. Appuyez plusieurs fois sur **←** ou **→** jusqu'à ce que la station désirée est captée.

## Remarque

Si la syntonisation automatique s'arrête trop fréquemment, appuyez sur **(MENU)**, puis appuyez plusieurs fois sur **↑** ou **↓** jusqu'à ce que "Local" (mode de recherche locale) s'affiche. Ensuite, appuyez sur **→** pour sélectionner "Local on". Appuyez sur **(ENTER)**.

Seules les stations dont les signaux sont suffisamment puissants seront accordées.

## Conseils

- Lorsque vous sélectionnez le réglage "Local on", "LCL Seek" apparaît pendant que l'appareil recherche une station.
- Si vous connaissez la fréquence de la station que vous désirez écouter, appuyez et maintenez enfoncé **←** ou **→** jusqu'à ce que la fréquence désirée apparaisse (syntonisation manuelle).

## Si la réception FM est médiocre

— Mode monaural

- 1 En cours de réception radio, appuyez sur **(MENU)**, puis appuyez plusieurs fois de suite sur **↑** ou **↓** jusqu'à ce que l'indication "Mono" apparaisse.
- 2 Appuyez sur **→** jusqu'à ce que "Mono on" apparaisse. La qualité sonore s'améliore, mais le son devient monaural ("ST" disparaît).
- 3 Appuyez sur **(ENTER)**.

Pour revenir en mode de lecture normale, sélectionnez "Mono off" à l'étape 2.

## Si la réception FM stéréo devient monaurale

Si des interférences se produisent, la fonction "IF Auto" de cet appareil élimine automatiquement les parasites et rétrécit la fréquence de réception. En pareil cas, certaines retransmissions FM stéréo peuvent devenir monaurales. Si vous préférez écouter de telles émissions en stéréo, commutez manuellement le réglage "Wide".

- 1 En cours de réception radio, appuyez sur **(MENU)**, puis appuyez plusieurs fois de suite sur **↑** ou **↓** jusqu'à ce que l'indication "IF Auto" apparaisse.
- 2 Appuyez sur **→** jusqu'à ce que "Wide" apparaisse.
- 3 Appuyez sur **(ENTER)**.

## Remarque

Lorsque vous élargissez le réglage de la fréquence de réception du signal (mode "Wide"), des interférences peuvent se produire.

# Mémorisation de noms de stations — Mémorisation des stations

Vous pouvez attribuer un nom à chaque station de radio et l'enregistrer dans la mémoire. Le nom de la station syntonisée apparaît dans la fenêtre d'affichage. Vous pouvez introduire jusqu'à huit caractères par station.

## Enregistrement de noms de stations

- 1 Syntonisez une station dont vous souhaitez mémoriser le nom.
- 2 Appuyez sur **(MENU)**, puis appuyez plusieurs fois sur **↑** ou **↓** jusqu'à ce que "Name edit" apparaisse.
- 3 Appuyez sur **(ENTER)**.

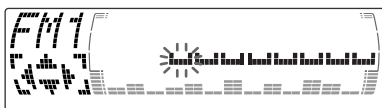

- 4 Introduisez les caractères.
  - 1 Appuyez plusieurs fois sur **↑** pour sélectionner les caractères désirés. (A → B → C → ... Z → 0 → 1 → 2 → ... 9 → + → - → \* → / → \ → > → < → . → **⏏**)

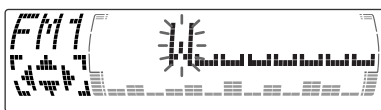

Si vous appuyez plusieurs fois sur **↓**, les caractères apparaissent dans l'ordre inverse.

Si vous souhaitez insérer un espace entre des caractères, sélectionnez "⏏".

- 2 Appuyez sur **→** après avoir localisé le caractère désiré. Le caractère suivant se met à clignoter.

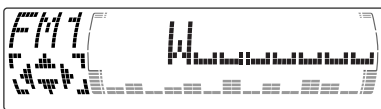

Si vous appuyez sur **←**, le caractère précédent se met à clignoter.

- 3 Répétez les étapes 1 et 2 pour introduire le titre en entier.

- 5 Pour revenir au mode de réception radio normal, appuyez sur **(ENTER)**.

## Conseils

- Pour supprimer ou corriger un nom, sélectionnez un "⏏" (tiret inférieur) pour chacun des caractères.
- Il y a une autre méthode pour sauvegarder les noms des stations. Maintenez enfoncé **(LIST)** pendant deux secondes au lieu des étapes 2 et 3. Vous pouvez également terminer l'opération en maintenant enfoncé **(LIST)** pendant deux secondes au lieu de l'étape 5.

## Affichage du nom de la station

Appuyez sur **(DSPL)** pendant la réception radio.



Chaque fois que vous appuyez sur **(DSPL)**, l'affichage change selon la séquence suivante:

→ Nom de la station\* → Fréquence

\* Si le nom de la station n'a été enregistré, l'indication "NO Name" apparaît pendant une seconde dans la fenêtre d'affichage.

## Suppression des noms de station

- 1 Syntonisez la station dont vous voulez supprimer le nom.
- 2 Appuyez sur **(MENU)**, puis appuyez plusieurs fois sur **↑** ou **↓** jusqu'à ce que "Name Del" apparaisse.
- 3 Appuyez sur **(ENTER)**.
- 4 Appuyez sur **↑** ou **↓** pour sélectionner le nom de la station que vous voulez effacer.
- 5 Appuyez sur **(ENTER)** pendant deux secondes. Le titre est effacé. Répétez les étapes 1 à 4 si vous désirez effacer d'autres noms.
- 6 Appuyez deux fois sur **(MENU)**. L'appareil revient en mode de réception radio normal.

## Remarque

Lorsque vous effacez tous les noms de stations, "NO Data" apparaît à l'étape 5.



## Localisation d'une station par son nom — Répertoire

- 1 Appuyez brièvement sur **(LIST)**.  
Le nom assigné à la station actuellement accordée apparaît dans la fenêtre d'affichage.



- 2 Appuyez plusieurs fois sur **↑** ou **↓** jusqu'à ce que vous trouviez la station voulue.  
Lorsqu'aucun nom n'est assigné à la station sélectionnée, la fréquence apparaît dans la fenêtre d'affichage.

- 3 Appuyez sur **(ENTER)** pour syntoniser la station voulue.

### Remarque

Lorsque vous raccordez un syntoniseur TV, l'indication de liste n'apparaîtra pas dans la fenêtre d'affichage de l'appareil.

## DSP (CDX-M750 seulement)

### Réglage de l'égaliseur

Vous pouvez sélectionner une courbe d'égalisation pour cinq genres musicaux (Rock, Vocal, Groove, Techno et Custom). Vous pouvez mémoriser et ajuster la fréquence et le niveau des réglages de l'égaliseur.

#### Sélection d'une courbe d'égalisation

- 1 Appuyez sur **(SOURCE)** pour sélectionner une source (radio, CD ou MD).
- 2 Appuyez plusieurs fois de suite sur **(SOUND)** jusqu'à ce que l'indication "EQ" apparaisse.



- 3 Appuyez plusieurs fois sur **←** ou **→** pour sélectionner la courbe d'égalisation voulue.

Rock ↔ Vocal ↔ Groove ↔ Techno ↔  
Custom ↔ off

Pour annuler l'effet d'égalisation, sélectionnez "off". Au bout de trois secondes, la fenêtre d'affichage revient au mode de lecture normal.

## Réglage de la courbe d'égalisation

- 1 Appuyez sur **(MENU)**.
- 2 Appuyez plusieurs fois de suite sur **↑** ou **↓** jusqu'à ce que l'indication "EQ Tune" apparaisse.
- 3 Appuyez sur **(ENTER)**.
- 4 Appuyez plusieurs fois sur **←** ou **→** pour sélectionner la courbe d'égalisation voulue.

Rock ↔ Vocal ↔ Groove ↔ Techno ↔  
Custom ↔ off

- 5 Appuyez sur **(ENTER)**.

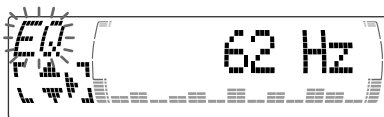

- 6 Appuyez sur **←** ou **→** pour sélectionner la fréquence voulue.

62 Hz ↔ 157 Hz ↔ 396 Hz ↔ 1,0 kHz ↔  
2,5 kHz ↔ 6,3 kHz ↔ 16,0 kHz

- 7 Appuyez sur **↑** ou **↓** pour sélectionner le niveau voulu.

Le volume est réglable par incréments de 1 dB dans une plage comprise entre -12 dB et +12 dB.

Pour restaurer la courbe d'égalisation par défaut, appuyez sur **(ENTER)** pendant deux secondes.

- 8 Appuyez deux fois sur **(MENU)**.

Lorsque vous avez terminé le réglage de l'effet, le mode de lecture normale apparaît.

## Sélection de la position d'écoute

Vous pouvez définir le retard avec lequel le son diffusé par les haut-parleurs atteint les auditeurs.

De cette façon, l'appareil peut simuler un champ sonore naturel de telle sorte que vous avez l'impression de vous trouver au centre du champ sonore, où que vous soyez assis dans la voiture.

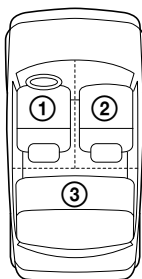

Fenêtre d'affichage	Centre du champ sonore
POS All	Réglage normal (① + ② + ③)
POS Front	Avant de l'habitacle (① + ②)
POS Front-R	Avant droit (②)
POS Front-L	Avant gauche (①)
POS Rear	Arrière de l'habitacle (③)
POS off	Annuler

- 1 Appuyez sur **(SOURCE)** pour sélectionner une source (radio, CD ou MD).

- 2 Appuyez brièvement sur **(SOUND)** jusqu'à ce que l'indication "POS" apparaisse.

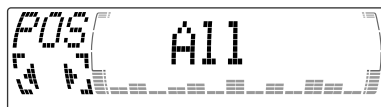

- 3 Appuyez plusieurs fois sur **←** ou **→** pour sélectionner la position d'écoute voulue.

All ↔ Front ↔ Front-R ↔ Front-L ↔ Rear ↔  
off

Les positions d'écoute apparaissent dans l'ordre indiqué ci-dessus.

Pour désactiver le mode POS, sélectionnez "off".

Après trois secondes, la fenêtre d'affichage revient en mode d'affichage normal.

## Sélection d'un menu de niveau sonore

— Dynamic Soundstage Organizer (DSO)

Si vos haut-parleurs sont installés dans la partie inférieure des portières, le son est diffusé par le bas et risque de ce fait de ne pas être très clair.

La fonction DSO (Dynamic Soundstage Organizer) crée davantage un son d'ambiance comme s'il y avait des haut-parleurs installés dans le tableau de bord (haut-parleurs virtuels).

### Menu de niveau sonore

#### Signification des présélections mémorisées

<b>DSO 1 – 3</b>	Haut-parleurs virtuels (standard)
<b>DSO Wide</b>	Haut-parleurs virtuels (élargi)
<b>DSO off</b>	Annuler

#### Image des haut-parleurs virtuels

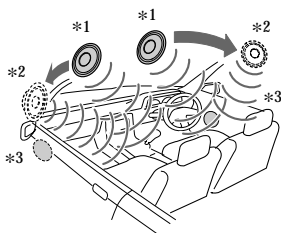

\*1 Standard

\*2 Large

\*3 Position des haut-parleurs (partie inférieure des portières avant)

### Sélection d'un DSO

- 1 Appuyez sur **(SOURCE)** pour sélectionner une source (radio, CD ou MD).
- 2 Appuyez plusieurs fois sur **(DSO)** pour sélectionner le mode DSO voulu.

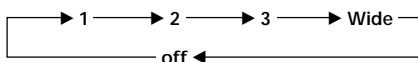

Pour désactiver le mode DSO, sélectionnez "off".

Après trois secondes, la fenêtre d'affichage revient en mode d'affichage normal.

## Réglage de la balance (BAL)

Vous pouvez ajuster la balance sonore entre les haut-parleurs gauche et droit.

- 1 Appuyez sur **(SOURCE)** pour sélectionner une source (radio, CD ou MD).
- 2 Appuyez plusieurs fois de suite sur **(SOUND)** jusqu'à ce que l'indication "BAL" apparaisse.

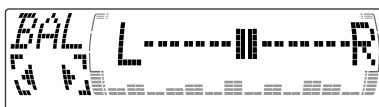

- 3 Appuyez sur **←** ou **→** pour ajuster la balance. Après trois secondes, la fenêtre d'affichage revient en mode d'affichage normal.

## Réglage de la balance avant/arrière

- 1 Appuyez sur **(SOURCE)** pour sélectionner une source (radio, CD ou MD).
- 2 Appuyez plusieurs fois de suite sur **(SOUND)** jusqu'à ce que l'indication "F" pour les haut-parleurs avant ou "R" pour les haut-parleurs arrière apparaisse.

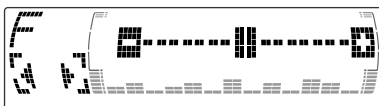

- 3 Appuyez sur **←** ou **→** pour ajuster le volume des haut-parleurs avant/arrière. Après trois secondes, la fenêtre d'affichage revient en mode d'affichage normal.

## Réglage de la fréquence de coupure et du niveau du volume de sortie pour les haut-parleurs avant/arrière

Pour faire correspondre les caractéristiques du système de haut-parleurs installé, vous pouvez régler le niveau du volume de sortie et la fréquence de coupure des haut-parleurs.

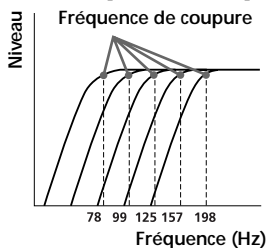

- 1 Appuyez sur **(MENU)**.
- 2 Appuyez plusieurs fois de suite sur **↑** ou **↓** pour sélectionner "Front HPF" ou "Rear HPF".

- 3 Appuyez sur **(ENTER)**.



- 4 Appuyez sur **←** ou **→** pour sélectionner la fréquence de coupure.

off ↔ 78 Hz ↔ 99 Hz ↔ 125 Hz ↔ 157 Hz ↔ 198 Hz

- 5 Appuyez sur **↑** ou **↓** pour régler le niveau du volume.  
Le volume est réglable par incréments de 1 dB dans une plage comprise entre -12 dB et +12 dB.

### Conseil

Si vous baissez complètement le volume, l'indication "ATT" apparaît et la fréquence de coupure est désactivée.

- 6 Appuyez deux fois sur **(MENU)**.  
Lorsque vous avez terminé le réglage de l'effet, le mode de lecture normale apparaît.

## Réglage du volume des haut-parleurs d'extrêmes graves

- 1 Appuyez sur **(SOURCE)** pour sélectionner une source (radio, CD ou MD).

- 2 Appuyez plusieurs fois de suite sur **(SOUND)** jusqu'à ce que l'indication "SUB" apparaisse.

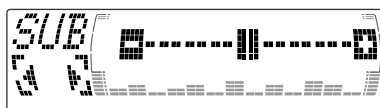

- 3 Appuyez sur **←** ou **→** pour régler le niveau du volume.  
Après trois secondes, la fenêtre d'affichage revient en mode d'affichage normal.

### Conseil

Lorsque vous appuyez plusieurs fois sur **(VOL)** pour couper le volume, "Sub ATT" apparaît et la fréquence de coupure du haut-parleur d'extrême grave est désactivée.

## Réglage de la fréquence de coupure des haut-parleurs d'extrêmes graves

Suivant les spécifications des haut-parleurs d'extrêmes graves raccordés, vous pouvez supprimer les signaux de haute et de moyenne fréquences transmis aux haut-parleurs d'extrêmes graves. Si vous activez la fréquence de coupure (voir diagramme ci-dessous), les haut-parleurs d'extrêmes graves ne transmettront que des signaux de basse fréquence de façon à obtenir une image sonore plus claire.

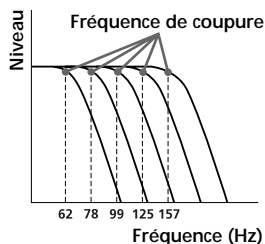

- 1 Appuyez sur **(MENU)**.
- 2 Appuyez plusieurs fois de suite sur **↑** ou **↓** jusqu'à ce que l'indication "SUB LPF" apparaisse.

3 Appuyez sur (ENTER).

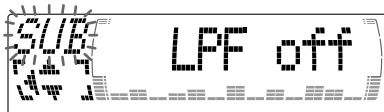

4 Appuyez sur ← ou → pour sélectionner la fréquence de coupure voulue.

La fréquence de coupure dans la fenêtre d'affichage change comme suit :

62 ↔ 78 ↔ 99 ↔ 125 ↔ 157 ↔ off

5 Appuyez sur ↑ ou ↓ pour régler le volume.

6 Appuyez deux fois sur (MENU).  
Lorsque vous avez terminé le réglage de la fréquence, l'affichage revient au mode de lecture normale.

---

## Ecoute de chaque source programme avec le DSO enregistré

— Source Sound Memory (SSM)

Chaque fois que vous revenez à la même source, vous pouvez écouter le son avec le même menu DSO et la même courbe d'égalisation enregistrés pour cette source même après avoir changé de source programme ou mis l'appareil hors et puis de nouveau sous tension.

## Autres fonctions

Vous pouvez commander l'appareil au moyen d'un satellite de commande (en option).

---

## Etiquetage du satellite de commande

Suivant la position de montage du satellite de commande, apposez les étiquettes appropriées comme indiqué dans l'illustration ci-dessous.

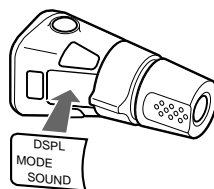
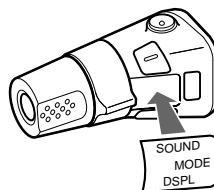

## Utilisation du satellite de commande

Le satellite de commande fonctionne en appuyant sur les touches et/ou en tournant les commandes du satellite.

Vous pouvez également commander un appareil CD/MD en option au moyen d'un satellite de commande.

### En appuyant sur une touche (les touches SOURCE et MODE)

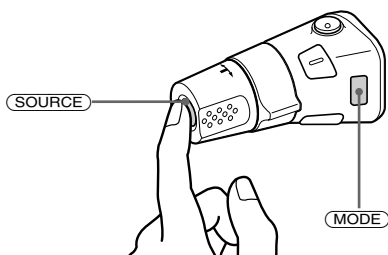

Chaque fois que vous appuyez sur **(SOURCE)**, la source change selon la séquence suivante:

Syntoniseur → CD → MD\* → TV\*

\* Si l'appareil en option correspondant n'est pas connecté, ces éléments n'apparaîtront pas.

Une pression sur **(MODE)** change les paramètres comme suit:

- Syntoniseur: FM1 → FM2 → FM3 → AM1 → AM2
- Unité CD: CD1 → CD2 → ...
- Unité MD\*: MD1 → MD2 → ...
- Télévision/Vidéo\*: TV1 → TV2 → AUX

\* Si l'équipement en option correspondant n'est pas raccordé, le paramètre n'apparaîtra pas.

### En faisant tourner la commande (la commande SEEK/AMS)

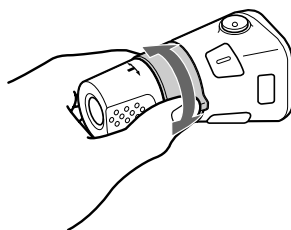

Faites tourner brièvement le satellite et relâchez-le pour:

- Localiser une plage spécifique sur un disque. Tournez et maintenez la commande jusqu'à ce que vous ayez localisé l'endroit spécifique d'une plage, ensuite relâchez-la pour entamer la lecture.
- Syntoniser automatiquement les stations de radio. Faites tourner et maintenez le satellite pour trouver une station spécifique.

### En enfonçant et en faisant tourner la commande (la commande PRESET/DISC)

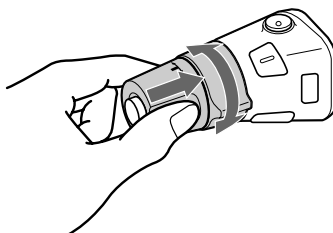

Appuyez et tournez la commande pour:

- Recevoir les stations mémorisées sur les touches de présélection.
- Changer le disque.

## Autres opérations

Faites tourner la commande VOL pour régler le volume.

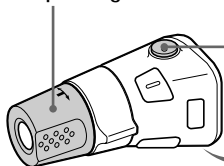

Appuyez sur **(ATT)** pour couper le son.



Appuyez sur **(OFF)** pour éteindre l'appareil.

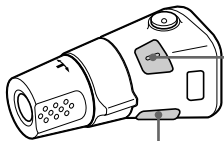

Appuyez sur **(SOUND)** pour régler le menu audio.

Appuyez sur **(DSPL)** pour afficher les titres mémorisés.

### Conseil

Si votre voiture n'est pas équipée d'une position ACC (accessoire) au niveau du barillet de contact, veuillez à appuyer sur **(OFF)** de l'appareil pendant deux secondes pour désactiver l'affichage de l'horloge après avoir coupé le moteur.

## Modification du sens de fonctionnement

Le sens de fonctionnement des commandes est réglé en usine comme illustré ci-dessous.

Pour augmenter

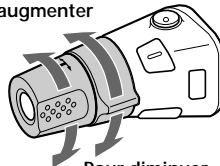

Pour diminuer

Si vous devez monter le satellite de commande du côté droit de la colonne de direction, vous pouvez inverser le sens de fonctionnement des commandes.

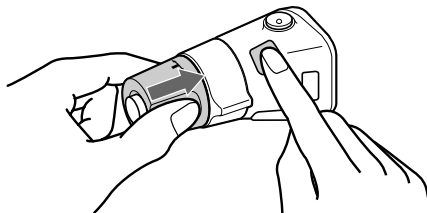

Appuyez sur **(SOUND)** pendant deux secondes tout en maintenant la commande VOL enfoncée.

### Conseil

Vous pouvez également modifier le sens de fonctionnement de ces commandes au moyen de l'appareil (voir "Modification des réglages du son et de l'affichage" à la page 26).

## Réglage des caractéristiques du son

Vous pouvez régler les graves, les aiguës ainsi que la balance gauche-droite et la balance avant-arrière.

Vous pouvez enregistrer les niveaux de graves et d'aiguës indépendamment pour chaque source.

### 1 Sélectionnez le paramètre que vous voulez régler en appuyant plusieurs fois de suite sur **(SOUND)**.

Chaque fois que vous appuyez sur **(SOUND)**, les paramètres changent selon la séquence suivante:

CDX-M750:

EQ (égaliseur) → POS (position d'écoute) → BAL (balance gauche-droite) → F (avant) → R (arrière) → SUB (haut-parleur d'extrême grave)

CDX-M650/M600:

BAS (graves) → TRE (aiguës) → BAL (balance gauche-droite) → FAD (balance avant-arrière) → SUB (haut-parleur d'extrêmes-graves)

### 2 Réglez l'option sélectionnée en appuyant sur **←** ou **→**.

Lors du réglage à l'aide du satellite de commande, appuyez sur **(SOUND)** et faites tourner la commande VOL.

#### Remarque

Effectuez ce réglage dans les trois secondes après avoir sélectionné le paramètre.

## Coupure du son

Appuyez sur **(ATT)** de la télécommande à carte ou sur le satellite de commande. "ATT on" apparaît brièvement.

Pour restaurer le niveau précédent du volume, appuyez à nouveau sur **(ATT)**.

#### Conseil

Lorsque le câble d'interface d'un téléphone de voiture est raccordé au fil ATT, l'appareil diminue le volume automatiquement lorsqu'un appel téléphonique entre (fonction Telephone ATT).

## Modification des réglages du son et de l'affichage

Les options suivantes peuvent être réglées:

### Set (Réglage)

- Clock (page 9)
- Beep — pour activer ou désactiver le bip sonore.
- RM (satellite de commande) — pour inverser le sens de fonctionnement des commandes du satellite en option.
  - Sélectionnez "norm" pour utiliser le satellite de commande dans la position définie par défaut.
  - Sélectionnez "rev" si vous montez le satellite de commande du côté droit de la colonne de direction.
- English/French/Spanish — pour commuter l'affichage en anglais, en français ou en espagnol.

### Dis (Affichage)

- D.Info (double information) — pour afficher simultanément l'horloge et le mode de lecture (on) ou pour afficher ces informations alternativement (off).
- SA (analyseur de spectre) — pour changer le mode d'affichage de la fenêtre d'affichage de l'égaliseur (page 28).
- Dimmer (gradateur) — pour régler l'intensité lumineuse de l'affichage (lorsque le câble d'illumination est connecté).
  - Sélectionnez "Auto" pour atténuer l'intensité lumineuse de la fenêtre d'affichage uniquement lorsque les phares sont allumés.
  - Sélectionnez "on" pour foncer l'affichage.
  - Sélectionnez "off" pour désactiver le gradateur d'intensité lumineuse.
- Contrast — pour régler le contraste si les indications de la fenêtre d'affichage ne sont pas visibles en raison de la position d'installation de l'appareil.
- M.Dspl (Défilement d'affichage) — pour activer/désactiver le défilement de l'affichage.
- A.Scrl (défilement automatique) (page 11)



## Snd (Son)

- EQ Tune\*<sup>1</sup> (sintonisation d'égaliseur) — pour ajuster le niveau de fréquence et de volume de la courbe d'égalisation.
- Front HPF\*<sup>1</sup> (filtre passe-haut pour la présortie frontale) — pour sélectionner la fréquence de coupure de la présortie avant.
- Rear HPF\*<sup>1</sup> (filtre passe-haut pour la présortie arrière) — pour sélectionner la fréquence de coupure de la présortie arrière.
- SUB LPF\*<sup>1</sup> (filtre passe-bas pour la sortie du haut-parleur d'extrêmes graves) — pour sélectionner la fréquence de coupure de la sortie de haut-parleur d'extrêmes graves.
- HPF\*<sup>2:3</sup> (filtre passe-haut pour la présortie) — pour sélectionner la fréquence de coupure de la présortie.
- LPF\*<sup>2:3</sup> (filtre passe-bas pour la sortie du haut-parleur d'extrêmes-graves) — pour sélectionner la fréquence de coupure de la sortie du haut-parleur d'extrêmes-graves.
- Loud (correction physiologique)\*<sup>2</sup> — pour exploiter les graves même à faible volume. Les fréquences graves seront accentuées.

\*<sup>1</sup> CDX-M750 seulement

\*<sup>2</sup> CDX-M650 seulement

\*<sup>3</sup> CDX-M600 seulement

1 Appuyez sur **(MENU)**.

2 Appuyez plusieurs fois sur **↑** ou **↓** jusqu'à ce que l'option désirée apparaisse.

Chaque fois que vous appuyez sur **↓**, l'option change comme suit:

### Exemple

Clock → Beep → RM → English/French/Spanish → D.Info → SA → Dimmer → Contrast → M.Dspl → A.Scr1\*<sup>1</sup> → EQ Tune\*<sup>2</sup> → Front HPF\*<sup>2</sup> → Rear HPF\*<sup>2</sup> → Sub LPF\*<sup>2</sup> → HPF\*<sup>3:4</sup> → LPF\*<sup>3:4</sup> → Loud\*<sup>4</sup>

\*<sup>1</sup> Lorsqu'aucun CD ou MD n'est en cours de lecture, ce paramètre n'apparaît pas.

\*<sup>2</sup> CDX-M750 seulement

\*<sup>3</sup> CDX-M650 seulement

\*<sup>4</sup> CDX-M600 seulement

### Remarque

Le paramètre affiché changera en fonction de la source.

### Conseil

Vous pouvez aisément commuter les catégories ("Set", "Snd," "Snd" (son) et "Dis") en appuyant sur **↑** ou **↓** pendant deux secondes.

3 Appuyez sur **→** pour sélectionner le réglage voulu (exemple : on ou off) ou appuyez plusieurs fois de suite sur **←** ou **→** pour sélectionner la fréquence (exemple : coupure, 78 Hz ou 125 Hz). Pour le réglage de "Contrast", appuyez sur la touche **→** pour accentuer le contraste et sur la touche **←** pour l'atténuer.

4 Appuyez sur **(ENTER)**.

Une fois que le réglage de mode est terminé, la fenêtre d'affichage revient au mode de lecture normale.

## Renforcement des graves

— D-bass (CDX-M600 seulement)

Vous pouvez exploiter des graves puissantes et sonores.

La fonction D-bass renforce les signaux de basse et haute fréquence suivant une courbe plus précise que les systèmes classiques de renforcement des graves.

Vous pouvez profiter de graves plus cristallines même si le volume des voix reste identique. Vous pouvez accentuer et régler les graves simplement à l'aide de la touche D-BASS.

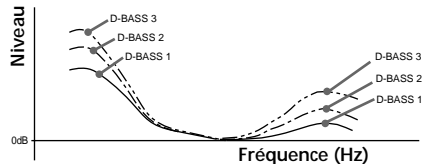

## Réglage de la courbe des graves

Appuyez plusieurs fois de suite sur **(D-BASS)** pour sélectionner la courbe des graves voulue. L'effet s'intensifie à mesure que la valeur D-BASS augmente.

D-BASS 1 → D-BASS 2 → D-BASS 3 → D-BASS off

### Remarque

Les graves peuvent être distordues au même volume. Si les graves sont distordues, sélectionnez une courbe de graves moins efficace.

## Sélection de l'analyseur de spectre

Le niveau du signal audio est affiché sur un analyseur de spectre. Vous pouvez sélectionner un mode d'affichage de 1 à 6 ou le mode d'affichage automatique.

- 1 Appuyez sur **(SOURCE)** pour sélectionner une source (syntoniseur, CD ou MD).
- 2 Appuyez sur **(MENU)**.
- 3 Appuyez plusieurs fois de suite sur **↑** ou **↓** jusqu'à ce que l'indication "SA" apparaisse.



- 4 Appuyez plusieurs fois sur **←** ou **→** pour sélectionner le réglage voulu.

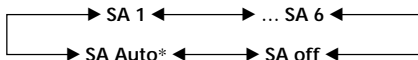

\* Tous ces modes apparaissent automatiquement les uns après les autres.

- 5 Appuyez sur **(ENTER)**.

## Réglage du son et de la fréquence du préamplificateur égaliseur

(CDX-M650 seulement)

Cet appareil peut également commander un préamplificateur égaliseur en option. Cela vous permet d'ajouter des effets au champ sonore de la source sélectionnée.

Pour plus de détails, reportez-vous au mode d'emploi qui accompagne votre préamplificateur égaliseur.

Avec un appareil en option

## Appareils optionnels Télévision/Vidéo

Vous pouvez raccorder un syntoniseur et un moniteur du téléviseur en option à cet appareil.

### Regarder la télévision

- 1 Appuyez plusieurs fois de suite sur **(SOURCE)** jusqu'à ce que l'indication "TV" apparaisse.
- 2 Appuyez plusieurs fois sur **(MODE)** pour sélectionner la bande de télévision désirée.

### Regarder une source vidéo

- 1 Appuyez plusieurs fois de suite sur **(SOURCE)** jusqu'à ce que l'indication "TV" apparaisse.
- 2 Appuyez plusieurs fois de suite sur **(MODE)** pour sélectionner "AUX".  
Démarrez la lecture de la source vidéo.

#### Remarques

- L'indication "AUX 2" apparaît si la borne VIDEO 2 du moniteur de téléviseur est sélectionnée.
- L'indication passe automatiquement à "AUX 1" peu après que "AUX" s'est affiché.

## Mémorisation automatique des chaînes de télévision

L'appareil sélectionne les chaînes de télévision émettant avec les signaux les plus puissants et les mémorise dans l'ordre de leur fréquence.

### Attention

Pour syntoniser des stations pendant que vous conduisez, nous vous conseillons d'utiliser la fonction de mémorisation du meilleur accord (BTM) de façon à éviter les accidents.

- 1 Appuyez plusieurs fois de suite sur **(SOURCE)** jusqu'à ce que l'indication "TV" apparaisse.
- 2 Appuyez sur **(MENU)**, puis appuyez plusieurs fois sur **↑** ou **↓** jusqu'à ce que "Auto Mem" apparaisse.
- 3 Appuyez sur **(ENTER)**.  
L'appareil mémorise les chaînes de télévision dans l'ordre de leur fréquence sous les touches numériques.  
La mémorisation du réglage est confirmée par un bip sonore.

#### Remarques

- L'appareil ne mémorise pas les chaînes émettant avec un faible signal. Si seules quelques chaînes de télévision sont captables, certaines touches numériques resteront inemployées.
- Si un numéro de présélection est indiqué dans l'affichage, l'appareil entame la mémorisation des chaînes de télévision à partir de celle qui est affichée.

## Mémorisation de chaînes de télévision particulières

Vous pouvez mémoriser jusqu'à 12 canaux (6 pour TV1 et TV2) sous les touches numériques dans l'ordre de votre choix.

- 1 Appuyez plusieurs fois de suite sur **(SOURCE)** jusqu'à ce que l'indication "TV" apparaisse.
- 2 Appuyez sur **←** ou **→** pour syntoniser la chaîne de télévision que vous désirez sauvegarder sous chaque touche numérique.
- 3 Maintenez la touche numérique (**1** à **6**) de l'appareil enfoncée jusqu'à ce que vous entendiez un bip sonore. L'indication de la touche numérique et "Mem" apparaissent dans la fenêtre d'affichage.

### Remarque

Si vous essayez de mémoriser une autre chaîne sous une touche numérique déjà occupée, la chaîne précédemment mémorisée est effacée.

## Mémorisation des noms des chaînes de télévision

Exécutez la procédure de "Mémorisation de noms de stations" (page 18).

### Affichage des noms des stations de télévision ou de radio

Appuyez sur **(LIST)** en cours de réception télévisée ou radio.

#### Exemple: Réception de la bande FM1

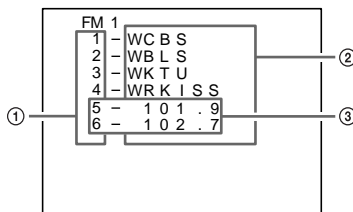

- 1 Numéros de présélection
- 2 Noms des stations présélectionnées
- 3 Fréquences\*

\* Si aucun nom n'a été mémorisé pour une station donnée, c'est la fréquence de cette station qui apparaît dans l'affichage.

### Remarques

- Il peut falloir un certain temps avant que toutes les indications apparaissent dans la fenêtre d'affichage.
- La chaîne de télévision n'apparaît pas pendant que la liste est affichée.
- Le contenu de la mémoire de présélections ne peut être affiché lorsque l'appareil se trouve en mode de lecture simultanée (page 31).

## Désactivation de l'affichage

En cours de réception radio, appuyez à nouveau sur **(LIST)**.

En cours de réception télévisée, l'affichage de la liste sur le moniteur de télévision est automatiquement désactivé au bout de quelques secondes.

## Affichage des informations mémorisées sur les disques

Appuyez sur **(LIST)** en cours de lecture CD/MD.

Exemple: Si l'unité CD 1 est sélectionnée.

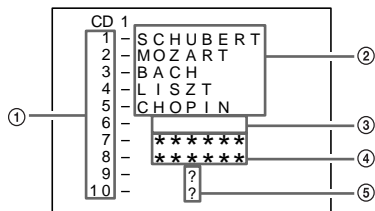

- ① Numéros des disques
- ② Titres mémorisés comme fichiers personnalisés
- ③ Ne contient pas de disque\*1
- ④ Aucun titre mémorisé\*2
- ⑤ Table des matières en cours d'identification\*3

\*1 Un espace blanc affiché à côté d'un numéro de disque représente un logement vide dans le magasin à disques.

\*2 Si aucun titre n'a été enregistré dans le fichier personnalisé, l'indication "\*\*\*\*\*" s'affiche.

\*3 Si les informations de disque n'ont pas encore été lues par l'appareil, "?" s'affiche.

### Remarques

- Il peut falloir un certain temps avant que toutes les indications apparaissent dans la fenêtre d'affichage.
- La chaîne de télévision n'apparaît pas pendant que la liste est affichée.
- Le contenu de la mémoire de présélections ne peut être affiché lorsque l'appareil se trouve en mode de lecture simultanée.

## Désactivation de l'affichage

Appuyez à nouveau sur **(LIST)**.

## Regarder la télévision ou une source vidéo tout en écoutant un CD ou un MD

— Lecture simultanée

La fonction de lecture simultanée est inopérante pendant que vous écoutez la radio.

1 Appuyez sur **(MENU)**, puis appuyez plusieurs fois de suite sur **↑** ou **↓** jusqu'à ce que l'indication "Simul Sel" apparaisse.

2 Appuyez sur **(ENTER)**.

3 Appuyez sur **←**.

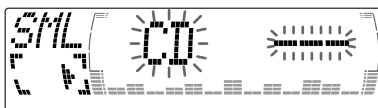

4 Appuyez plusieurs fois sur **(SOURCE)** pour sélectionner CD ou MD.

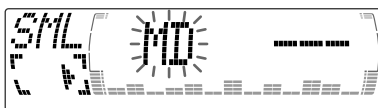

5 Appuyez sur **→**.



6 Appuyez plusieurs fois sur **(SOURCE)** jusqu'à ce que "TV" apparaisse, puis appuyez plusieurs fois sur **(MODE)** pour sélectionner TV ou VIDEO.

Chaque fois que vous appuyez sur **(MODE)**, le paramètre change comme suit:  
TV 1 → TV 2 → V 1 (VIDEO 1)



7 Appuyez sur **(ENTER)**.

La lecture simultanée commence.

Si vous regardez déjà la télévision ou la source vidéo et désirez écouter un CD ou MD également, suivez les mêmes étapes.

## Pour revenir au mode normal

Pour désactiver la lecture CD ou MD, sélectionnez "-- --" à l'étape 4.

Pour désactiver le téléviseur ou la source vidéo, sélectionnez "-- --" à l'étape 6.

### Remarque

Si vous appuyez sur **▲** (EJECT) d'un appareil CD/MD pendant que l'appareil est en mode de lecture simultanée, la lecture simultanée est annulée.

# Informations complémentaires

## Entretien

### Remplacement du fusible

En cas de remplacement du fusible, veillez à utiliser un fusible dont l'intensité correspond à celle inscrite sur le fusible. Si le fusible grille, vérifiez le branchement de l'alimentation et remplacez le fusible. Si le fusible grille une nouvelle fois après avoir été remplacé, cela peut révéler une défaillance interne de l'appareil. Dans ce cas, consultez un revendeur Sony.

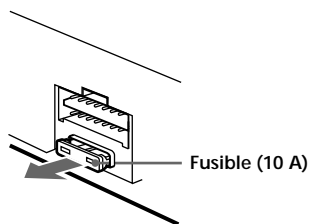

### Avertissement

N'utilisez jamais de fusible dont l'intensité dépasse celle du fusible fourni avec l'appareil, car vous risqueriez d'endommager l'appareil.

## Remplacement de la pile au lithium

Lorsque la pile s'affaiblit, la portée efficace de la télécommande à carte se raccourcit.

Remplacer la pile par une nouvelle pile au lithium CR2025.

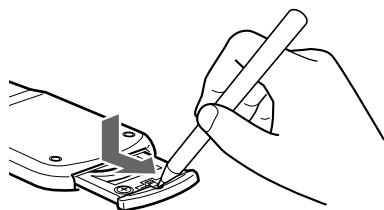

côté + vers le haut

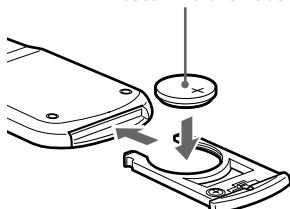

## Remarques sur la pile au lithium

- Gardez la pile au lithium hors de portée des enfants. En cas d'ingestion de la pile, consultez immédiatement un médecin.
- Nettoyez la pile au moyen d'un chiffon sec pour assurer un contact optimal.
- Veillez à respecter les polarités correctes lors de la mise en place de la pile.
- Ne saisissez pas la pile avec des pinces métalliques, car cela risque de provoquer un court-circuit.

### AVERTISSEMENT

Si la pile est malmenée, elle risque d'exploser.

Il est interdit de la recharger, de la démonter ou de la jeter au feu.

## Démontage de l'appareil

### Le panneau frontal étant ouvert

- 1 Appuyez sur **OPEN** de l'appareil, puis appuyez sur l'attache à l'intérieur du panneau frontal à l'aide d'un fin tournevis et dégagez doucement le panneau frontal.

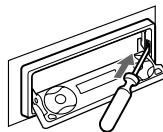

- 2 Répétez l'étape 1 du côté gauche. Le couvercle avant est retiré.

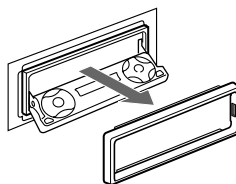

- 3 Utilisez un fin tournevis pour enfoncer l'attache du côté gauche de l'appareil, puis tirez le côté gauche de l'appareil jusqu'au dégageage complet du côté gauche.

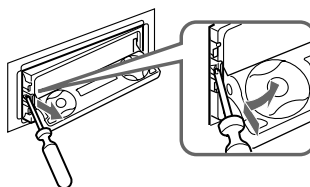

- 4 Répétez l'étape 3 du côté droit.

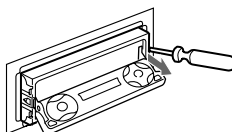

- 5 Sortez l'appareil de son emplacement.

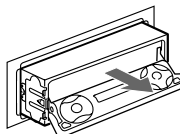

## Si le panneau frontal ne s'ouvre pas parce qu'un fusible est grillé

- 1 Appuyez sur l'attache à l'intérieur du couvercle frontal à l'aide de la clé de dégagement (fournie), et libérez le couvercle frontal.

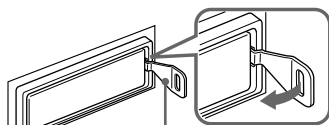

Clé de dégagement (fournie)

- 2 Répétez l'étape 1 du côté gauche. Le couvercle avant est retiré.

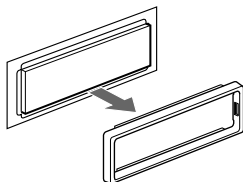

- 3 Utilisez la clé de dégagement pour pousser l'attache sur le côté gauche de l'appareil, puis retirez le côté gauche de l'appareil jusqu'au dégagement complet.

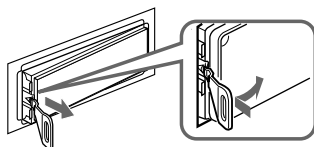

- 4 Répétez l'étape 3 du côté droit.

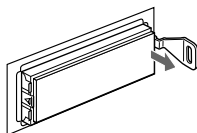

- 5 Sortez l'appareil de son emplacement.

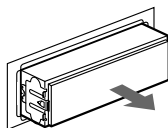



# Spécifications

## Lecteur CD

Système	Système audio numérique à disques compacts
Rapport signal-bruit	90 dB
Réponse en fréquence	10 – 20.000 Hz
Pleurage et scintillement	En dessous du seuil mesurable

## Radio

<b>FM</b>	
Plage de syntonisation	87,5 – 107,9 MHz
Borne d'antenne	Connecteur d'antenne externe
Fréquence intermédiaire	10,7 MHz/450 KHz
Sensibilité utile	8 dBf
Sélectivité	75 dB à 400 kHz
Rapport signal-bruit	66 dB (stéréo), 72 dB (mono)
Distorsion harmonique à 1 kHz	0,6 % (stéréo), 0,3 % (mono)
Séparation	35 dB à 1 kHz
Réponse en fréquence	30 – 15.000 Hz

## AM

Plage de syntonisation	530 – 1.710 kHz
Borne d'antenne	Connecteur d'antenne externe
Fréquence intermédiaire	10,7 MHz/450 kHz
Sensibilité	30 µV

## Amplificateur de puissance

Sorties	Sorties pour haut-parleurs
Impédance de haut-parleurs	4 – 8 ohms
Puissance utile maximum	50 W × 4 (à 4 ohms)

## Caractéristiques générales

Sorties	Sorties audio (3) Fil de commande de relais d'antenne électrique Fil de commande d'amplificateur de puissance
Entrées	Fil de commande de mise en sourdine du téléphone Fil de commande d'éclairage

## Commandes de tonalité (CDX-M650, CDX-M600 seulement)

Graves ±9 dB à 100 Hz  
Aiguës ±9 dB à 10 kHz

## Puissance de raccordement

Batterie de voiture  
12 V CC (masse négative)  
Approx. 178 × 50 × 182 mm  
(7 1/8 × 2 1/8 × 6 1/2 po.)  
(L × H × P)

## Dimensions

## Dimensions de montage

Approx. 182 × 53 × 163 mm  
(7 1/4 × 2 1/8 × 6 1/2 po.)  
(L × H × P)

## Poids

Approx. 1,5 kg (3 liv. 5 on.)

## Accessoires fournis

Télécommande à carte  
RM-X94  
(CDX-M650 seulement)  
RM-X93  
(CDX-M600 seulement)  
RM-X92  
(CDX-M750 seulement)

## Accessoires optionnels

Eléments d'installation et de raccordement (1 jeu)  
Satellite de commande  
RM-X4S

## Appareils optionnels

Câble BUS (fourni avec un cordon à broche RCA)  
RC-61 (1 m), RC-62 (2 m)  
Adaptateur de disque compact single CSA-8  
Changeur de CD  
(10 disques)  
CDX-838, CDX-737,  
CDX-636  
Changeur MD (6 disques)  
MDX-65  
Autres changeurs CD/MD avec le système de BUS  
Sony  
Sélecteur de source  
XA-C30  
Syntoniseur de télévision  
XT-40V  
Préamplificateur numérique (CDX-M650 seulement)  
XDP-210EQ, XDP-4000X

*La conception et les spécifications sont sujettes à modifications sans préavis.*

# Dépannage

La liste de contrôles suivante vous aidera à remédier aux problèmes que vous pourriez rencontrer avec cet appareil.

Avant de passer en revue la liste de contrôles ci-dessous, vérifiez les procédures de raccordement et d'utilisation.

## Généralités

Problème	Cause/Solution
Pas de son.	<ul style="list-style-type: none"><li>• Annulez la fonction ATT.</li><li>• Réglez la commande de balance avant-arrière sur la position centrale, si vous utilisez un système à 2 haut-parleurs.</li><li>• Appuyez sur (+) du bouton VOL pour régler le volume.</li></ul>
Le contenu de la mémoire a été effacé.	<ul style="list-style-type: none"><li>• Le cordon d'alimentation ou la batterie a été déconnecté.</li><li>• La touche de réinitialisation a été enfoncée. → Recommencez la procédure d'enregistrement dans la mémoire.</li></ul>
Aucun bip sonore.	Le bip sonore a été désactivé (page 26).
Le son est parasité.	Vous êtes en train d'utiliser un téléphone mobile.

## Lecture CD/MD

Problème	Cause/Solution
Impossible d'introduire un disque.	<ul style="list-style-type: none"><li>• Un autre CD a déjà été introduit dans l'appareil.</li><li>• Le CD est introduit à l'envers en forçant ou dans le mauvais sens.</li></ul>
La lecture ne démarre pas.	MD défectueux ou CD poussiéreux.
Un disque est éjecté automatiquement.	La température ambiante dépasse 50°C (122°F).
Le CD n'est pas éjecté.	Vous avez refermé le panneau frontal ou forcé en enfonçant le disque à l'intérieur de l'appareil alors que l'appareil était en train d'éjecter le disque après que vous avez appuyé sur ▲. → Appuyez sur la touche de réinitialisation.
Les touches de commande sont inopérantes.	Appuyez sur la touche de réinitialisation.
Le son saute à la suite de vibrations.	<ul style="list-style-type: none"><li>• L'appareil est installé suivant un angle de plus de 60°.</li><li>• L'appareil n'a pas été installé à un endroit suffisamment stable de la voiture.</li></ul>
Le son saute.	Un disque encrassé ou défectueux.
Impossible d'éteindre l'indication "-----".	Vous ne pouvez pas identifier de CD à moins que vous ne raccordez l'appareil CD à l'aide de la fonction de fichier personnalisé. → Appuyez sur (LIST) pendant deux secondes.

## Réception radio

Problème	Cause/Solution
Impossible de syntoniser une présélection.	<ul style="list-style-type: none"><li>• Mémorisez la fréquence correcte.</li><li>• Le signal d'émission est trop faible.</li></ul>
Impossible de recevoir les stations. Le son comporte des parasites.	Raccordez un fil de commande d'antenne électrique (bleu) ou un fil d'alimentation d'accessoire (rouge) au câble d'alimentation de l'amplificateur d'antenne de la voiture. (Uniquement si votre voiture est équipée d'une antenne FM/AM intégrée dans la vitre arrière/latérale.)
La syntonisation automatique est impossible.	Le signal d'émission est trop faible. → Utilisez la syntonisation manuelle.
L'indication "ST" clignote.	<ul style="list-style-type: none"><li>• Accordez la fréquence avec précision.</li><li>• Le signal d'émission est trop faible. → Activez le mode Mono (page 17).</li></ul>
Des interférences se produisent en cours de réception FM.	Le mode Wide est sélectionné. → Réglez le mode IF sur IF Auto (page 17).

## Fonctions DSP

Problème	Cause/Solution
Pas de son, ou le son est trop faible.	Le volume des haut-parleurs a peut-être été baissé automatiquement de façon à maximaliser l'effet du réglage de la position d'écoute. → Appuyez sur ← ou → pour ajuster la balance. La balance des haut-parleurs peut être réglée séparément pour le mode d'activation du DSP et le mode de désactivation du DSP (page 20).

## Affichages d'erreur (lorsque l'unité CD/MD en option est raccordée)

Les indications suivantes clignotent pendant environ cinq secondes et un bip d'alarme retentit.

Affichage	Cause	Solution
NO Mag	Le magasin à disques n'a pas été introduit dans l'unité CD/MD.	Introduisez le magasin dans l'appareil CD/MD.
NO Disc	Il n'y a aucun disque dans l'unité CD/MD.	Introduisez des disques dans l'unité CD/MD.
NG Discs	La lecture d'un CD/MD ne démarre pas en raison d'un problème (CD souillé, MD défectueux, etc.).	Introduisez un autre CD/MD.
Error <sup>*1</sup>	Un CD est souillé ou a été introduit à l'envers. <sup>*2</sup>	Nettoyez ou introduisez correctement le CD.
	Un MD n'est pas reproduit en raison d'un problème. <sup>*2</sup>	Introduisez un autre MD.
Blank <sup>*1</sup>	Aucune plage n'a été enregistrée sur un MD. <sup>*2</sup>	Choisissez un MD sur lequel des plages ont été enregistrées.
PushReset	L'unité CD/MD ne peut fonctionner en raison d'un problème.	Appuyez sur la touche de réinitialisation de l'appareil.
Not Ready	Le couvercle du MD s'ouvre ou les MD ne sont pas introduits correctement.	Fermez le couvercle ou remettez les MD en place correctement.
High Temp	La température ambiante est supérieure à 50°C (122°F).	Attendez que la température descende sous les 50°C (122°F).

<sup>\*1</sup> Si une erreur se produit pendant la lecture d'un MD ou d'un CD, le numéro du MD ou du CD n'apparaît pas dans la fenêtre d'affichage.

<sup>\*2</sup> Le numéro du disque qui pose un problème apparaît dans la fenêtre d'affichage.

Si les solutions proposées ci-dessus ne permettent pas de remédier au problème, veuillez consulter votre revendeur Sony.



## ¡Bienvenido!

Gracias por adquirir el reproductor de discos compactos/minidiscos. Esta unidad permite disfrutar de varias funciones mediante el uso de los siguientes accesorios de control:

### Accesorio suministrados

Control remoto de tarjeta

RM-X94 (para el CDX-M650)

RM-X93 (para el CDX-M600)

RM-X92 (para el CDX-M750)

### Accesorio opcional

Mando rotativo RM-X4S

Además de las operaciones de reproducción de CD/MD y radio, puede ampliar el sistema mediante la conexión de una unidad opcional de CD/MD\*1.

Cuando utilice esta unidad o una opcional de CD conectada con función CD TEXT, la información CD TEXT aparecerá en el visor al reproducir discos CD TEXT\*2.

\*1 Es posible conectar un cambiador de MD, un cambiador de CD, un reproductor de MD o un reproductor de CD.

\*2 Un disco CD TEXT es un CD de audio que incluye información, como el nombre del disco, el nombre del artista y los nombres de los temas. Esta información está grabada en el disco.

## Precauciones

- Si aparca el automóvil bajo la luz solar directa y se produce un considerable aumento de temperatura en su interior, deje que la unidad se enfríe antes de utilizarla.
- Si la unidad no recibe alimentación, compruebe las conexiones en primer lugar. Si todo está en orden, examine el fusible.
- Si los altavoces no emiten sonido con un sistema de dos altavoces, ajuste el control de equilibrio entre altavoces en la posición central.
- No utilice la función de archivo personalizado mientras conduce. Tampoco realice ninguna función que pueda distraer su atención de la conducción.

Si desea realizar alguna consulta o solucionar algún problema referentes a la unidad que no aparezcan en este manual, póngase en contacto con el proveedor Sony más próximo.

### Condensación de humedad

En días lluviosos o en zonas muy húmedas, es posible que se condense humedad en las lentes del interior del reproductor de CD. Si esto ocurre, ésta no funcionará correctamente. En este caso, extraiga el MD y espere durante una hora aproximadamente hasta que se evapore la humedad.

# Notas sobre los discos compactos

Un disco sucio o defectuoso puede causar pérdidas de sonido durante la reproducción de CD. Para obtener un sonido óptimo, manipule el disco de la siguiente forma. Tome el disco por los bordes y no toque la superficie sin etiqueta.



No adhiera papel ni cinta en los discos.

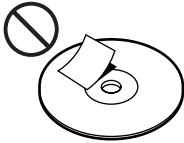

No exponga los discos a la luz solar directa ni a fuentes térmicas, como conductos de aire caliente. No deje los discos en un automóvil aparcado bajo la luz solar directa, en cuyo interior pueda producirse un considerable aumento de temperatura.

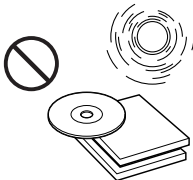

Antes de reproducir un disco, frótelo con un paño limpiador opcional. Hágalo en la dirección de las flechas de la ilustración.



No utilice disolventes tales como bencina, diluyentes, limpiadores disponibles en las tiendas del ramo ni aerosoles destinados a discos analógicos.

## Notas sobre los discos

Si emplea los discos descritos a continuación, el residuo adherente puede causar que el CD deje de girar y producir fallos de funcionamiento o dañar los discos.

No utilice discos compactos de segunda mano o de alquiler que tengan residuos adherentes en la superficie (por ejemplo, de adhesivos despegados o tinta, o de restos de pegamento de los adhesivos).

**Residuos adherentes.  
Tinta adherente.**

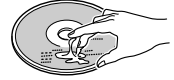

No utilice discos compactos de alquiler con etiquetas viejas que estén comenzando a despegarse.

**Adhesivos que empiezan a despegarse y dejan un residuo adherente.**



No emplee discos compactos con etiquetas o adhesivos fijados.

**Etiquetas adheridas.**

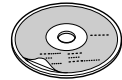

## Al reproducir discs compactos de 8 cm (3 pulgadas)

Utilice el adaptador opcional para discos compactos sencillos de Sony (CSA-8) para proteger el reproductor de CD contra daños.

## Notas sobre discos CD-R

- Es posible reproducir discos CD-R (discos compactos grabables) en esta unidad. No obstante, algunos discos CD-R no podrán reproducirse en esta unidad en función de las condiciones del equipo de grabación o del propio disco CD-R.
- No es posible reproducir discos CD-R no finalizados (es preciso que los discos CD-R grabados estén finalizados para poder reproducirse en el reproductor de CD de audio).
- No es posible reproducir discos CD-RW (discos compactos reescribibles) en este reproductor.

# Índice

Localización de los controles .....	5
<b>Procedimientos iniciales</b>	
Restauración de la unidad .....	8
Activación/desactivación de la unidad .....	8
Utilización del menú .....	8
Ajuste del reloj .....	9
<b>Reproductor de CD</b>	
<b>Unidad de CD/MD (opcional)</b>	
Reproducción de discos compactos (sólo con esta unidad) .....	10
Reproducción repetida de temas — Reproducción repetida .....	12
Reproducción de temas en orden aleatorio — Reproducción aleatoria .....	12
Asignación de títulos a los discos compactos — Memorando de discos (unidad de CD con función de archivo personalizado) .....	13
Localización de discos mediante el título — Función de listado (unidad de CD con función de archivo personalizado o unidad de MD) .....	14
Selección de temas específicos para su reproducción — Función de banco (unidad de CD con función de archivo personalizado) .....	15
<b>Radio</b>	
Memorización automática de emisoras — Memorización de la mejor sintonía (BTM) .....	16
Memorización de las emisoras deseadas .....	16
Recepción de emisoras memorizadas .....	17
Almacenamiento de nombres de emisora — Memo de emisora .....	18
Localización de una emisora por nombre — Listado .....	19
<b>DSP (Sólo CDX-M750)</b>	
Ajuste del equalizador .....	19
Selección de la posición de escucha .....	20
Selección de un menú Soundstage — Organizador Soundstage dinámico (DSO) .....	21
Ajuste del balance (BAL) .....	21
Ajuste de la atenuación frontal y posterior ...	21
Ajuste del volumen de los altavoces potenciadores de graves .....	22
Escucha de cada fuente de programa con su DSO registrado — Memoria de sonido fuente (SSM) .....	23
<b>Otras funciones</b>	
Etiquetado del mando rotativo .....	23
Uso del mando rotativo .....	24
Ajuste de las características de sonido .....	26
Atenuación del sonido .....	26
Cambio de los ajustes de sonido y visualización .....	26
Refuerzo de los graves — D-bass (Sólo CDX-M600) .....	27
Selección del analizador de espectro .....	28
Ajuste del sonido y la frecuencia del preamplificador equalizador (sólo CDX-M650) .....	28
<b>TV/Vídeo</b>	
Visualización de la TV .....	29
Visualización de un vídeo .....	29
Memorización automática de canales de TV .....	29
Memorización únicamente de determinados canales de TV .....	30
Almacenamiento de los nombres de los canales de TV .....	30
Visualización de la información almacenada en discos .....	31
Visualización de la TV o de vídeo mientras se escucha un CD o un MD — Reproducción simultánea .....	31
<b>Información complementaria</b>	
Mantenimiento .....	32
Desmontaje de la unidad .....	33
Especificaciones .....	35
Guía de solución de problemas .....	36



# Localización de los controles

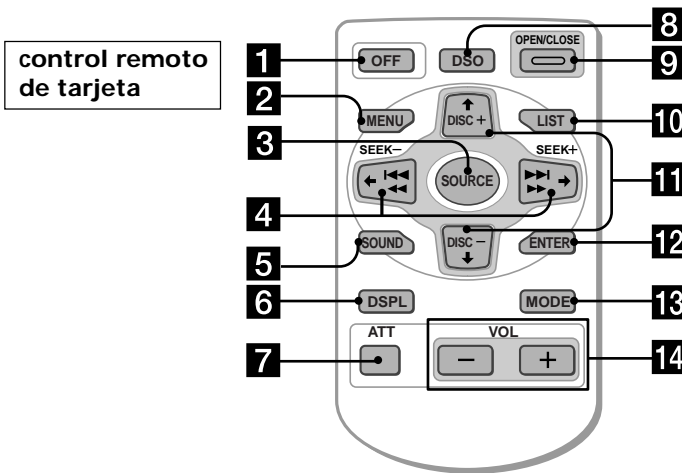

Consulte las páginas indicadas para obtener más información.

- |   |  |
|---|--|
| <p><b>1</b> Botón OFF 8, 10</p> <p><b>2</b> Botón MENU 9, 12, 13, 14, 15, 16, 17, 18, 22, 27, 28, 29, 31</p> <p><b>3</b> Botón SOURCE (TUNER/CD/MD/TV) 8, 10, 11, 14, 16, 17, 19, 20, 21, 22, 28, 29, 30, 31</p> <p><b>4</b> Botones ◀/▶ (SEEK/AMS -/+) 8, 9, 11, 12, 15, 16, 17, 19, 20, 21, 22, 23, 26, 28, 30, 31<br/>Sensor de música automático (◀◀/▶▶) 11<br/>Búsqueda manual (◀◀/▶▶) 11</p> <p><b>5</b> Botón SOUND 19, 20, 21, 22, 26</p> <p><b>6</b> Botón DSPL (cambio del modo de indicación) 10, 11, 13, 18, 19, 25</p> <p><b>7</b> Botón ATT (atenuar) 26</p> <p><b>8</b> CDX-M750:<br/>Botón DSO (organizador dinámico de sonido de baja frecuencia) 21<br/>CDX-M600:<br/>Botón D-BASS 27</p> <p><b>9</b> Botón OPEN/CLOSE 10</p> <p><b>10</b> Botón LIST 13, 14, 18, 19, 30, 31<br/>Listado 14, 19, 30, 31</p> | <p><b>11</b> Botones ↑/↓ (PRST/DISC +/-) 8, 9, 11, 12, 13, 14, 15, 17, 18, 19, 20, 22, 23, 27, 28<br/>Durante la reproducción de CD/MD:<br/>Cambio de discos 11<br/>Durante la recepción de la radio:<br/>Selección de emisoras memorizadas 17<br/>Durante la recepción de TV:<br/>Selección de banda (BANDO) 29</p> <p><b>12</b> Botón ENTER 9, 11, 13, 14, 15, 16, 17, 18, 19, 20, 22, 23, 27, 29, 31</p> <p><b>13</b> Botón MODE 10, 14, 16, 17, 29, 31<br/>Durante la reproducción de CD/MD:<br/>Selección de unidad de CD/MD 10, 14<br/>Durante la recepción de la radio:<br/>Selección de banda (BAND) 16, 17<br/>Durante la recepción de TV:<br/>Selección de unidad 29</p> <p><b>14</b> VOL (control de volumen)</p> |
|---|--|

No es posible utilizar con el control remoto de tarjeta una unidad que se haya apagado presionando (OFF) durante dos segundos, a menos que presione (SOURCE) en la unidad o que inserte un CD para que ésta se active primero.

# Localización de los controles

## Lado de seguridad

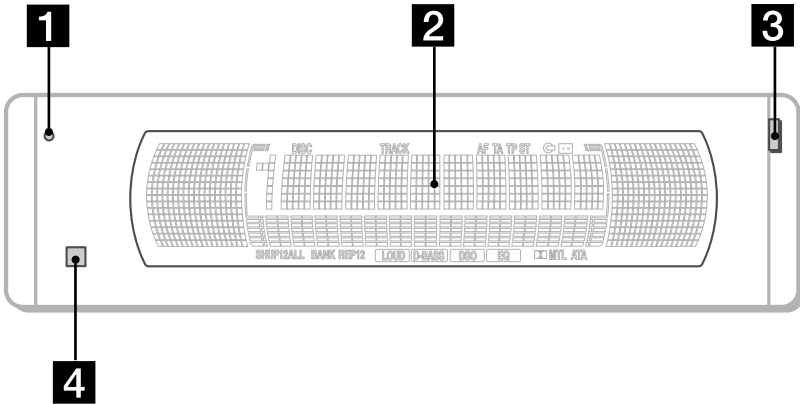

## Lado de utilización

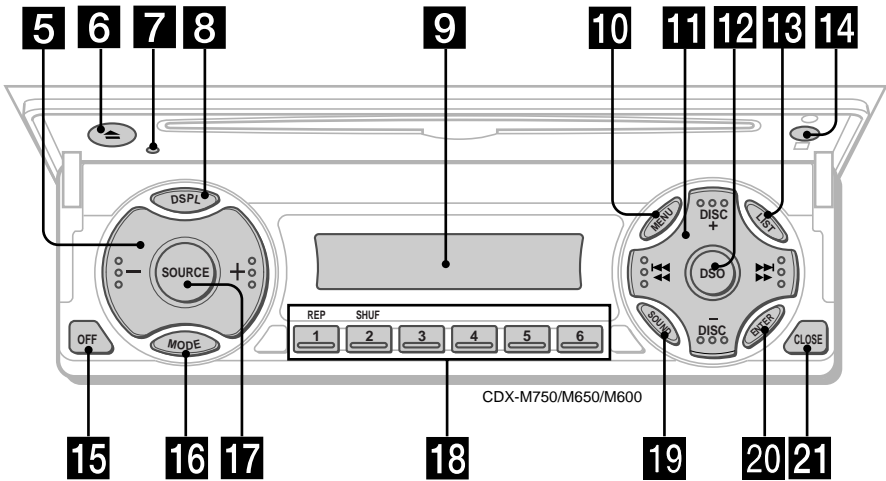

Los botones correspondientes de la unidad controlan las mismas funciones que los del control remoto de tarjeta.

- 1 7** Botón de restauración 8
- 2** Visualizador principal
- 3** Botón OPEN
- 4 14** Receptor para el control remoto de tarjeta
- 5** Botones de ajuste de volumen
- 6** Botón ▲ (expulsión) 10
- 8** Botón DSPL (cambio del modo de indicación)
- 9** Visualizador secundario
- 10** Botón MENU
- 11** Botón DISC/PRST +/- (cursor arriba/abajo)  
Botón SEEK/AMS -/+ (cursor izquierda/derecha) 16
- 12** CDX-M750:  
Botón DSO  
  
CDX-M600:  
Botón D-BASS
- 13** Botón LIST
- 15** Botón OFF\* 8
- 16** Botón MODE
- 17** Botón SOURCE
- 18** Botones numéricos  
  
Durante la reproducción de la radio:  
Selección de número de memorización  
16, 17  
  
Durante la reproducción de CD/MD:  
① REP 12  
② SHUF 12  
  
Durante la recepción de TV:  
Selección de número de memorización  
30
- 19** Botón SOUND
- 20** Botón ENTER
- 21** Botón CLOSE

\* **Advertencia sobre la instalación en un automóvil que no disponga de posición ACC (accesorios) en el interruptor de la llave de encendido**

Asegúrese de presionar **OFF** en la unidad durante dos segundos para desactivar la indicación del reloj después de apagar el motor.

Si presiona **OFF** sólo momentáneamente, la indicación del reloj no se desactivará y esto causará el desgaste de la batería.

## Restauración de la unidad

Antes de utilizar la unidad por primera vez o después de sustituir la batería del automóvil, es necesario restaurar dicha unidad. Presione el botón de restauración con un objeto puntiagudo, como un bolígrafo.

Botón de restauración

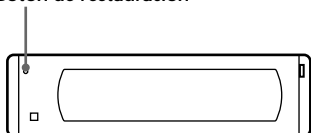

### Nota

Al presionar el botón de restauración, se borrará el ajuste del reloj, la memoria predefinida y algunas funciones memorizadas.

## Activación/desactivación de la unidad

### Activación de la unidad

Presione **(SOURCE)** o inserte un disco en la unidad.

Para obtener más información sobre el funcionamiento, consulte las páginas 10 (CD/MD) y 16 (radio).

### Desactivación de la unidad

Presione **(OFF)** para detener la reproducción de CD/MD o la recepción de FM/AM (la iluminación de las teclas y el visualizador permanecerán activados).

Presione **(OFF)** durante dos segundos para apagar completamente la unidad.

### Nota

Si el automóvil no dispone de posición ACC en la llave del interruptor de encendido, asegúrese de desactivar la unidad presionando **(OFF)** durante dos segundos para evitar el desgaste de la batería del automóvil.

## Utilización del menú

Esta unidad se utiliza mediante la selección de elementos en un menú.

Para realizar una selección, entre en el modo de menú y elija y **↑/↓** (elija arriba/abajo), o **←/→** (izquierda/derecha).

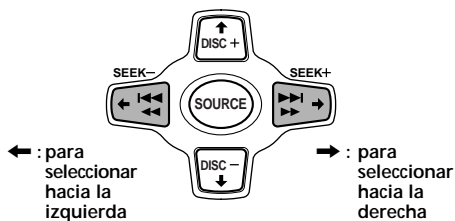
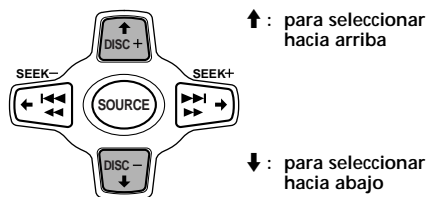

# Ajuste del reloj

El reloj dispone de una indicación digital de 12 horas.

Ejemplo: Para ajustar el reloj en 10:08

- 1 Presione **(MENU)** y, a continuación, **↑** o **↓** varias veces hasta que aparezca "Clock".



- 1 Presione **(ENTER)**.



Los dígitos de la hora parpadean.

- 2 Presione **↑** o **↓** para ajustar la hora.

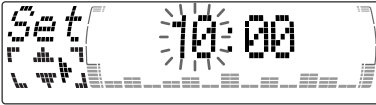

- 3 Presione **→**.



Los dígitos de los minutos parpadean.

- 4 Presione **↑** o **↓** para ajustar los minutos.

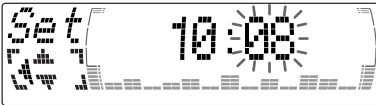

- 2 Presione **(ENTER)**.



El reloj se pone en funcionamiento.

## Nota

Con el ajuste inicial, la indicación del reloj aparece mientras la unidad está apagada.

Si selecciona el ajuste "on" del elemento "D.Info" (página 26), podrá ver la indicación del reloj en la parte superior del visualizador mientras disfruta de cualquier fuente (excepto para algunas funciones del modo SA).

# Reproductor de CD Unidad de CD/MD (opcional)

Además de reproducir un disco con esta unidad, también puede controlar unidades externas de CD/MD.

Si conecta una unidad opcional de CD con las funciones CD TEXT y de archivo personalizado, la información CD TEXT aparecerá en el visualizador al reproducir discos CD TEXT.

## Reproducción de discos compactos

(sólo con esta unidad)

- 1 Presione **(OPEN/CLOSE)** en el control remoto de tarjeta e inserte un cassette. La reproducción se iniciará automáticamente.

Lado de la etiqueta hacia arriba

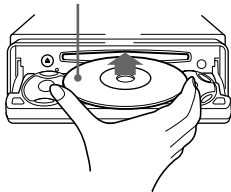

- 2 Presione **(OPEN/CLOSE)** en el control remoto de tarjeta para cerrar el panel frontal.

Si ya hay un CD insertado, presione **(SOURCE)** varias veces hasta que aparezca "CD".

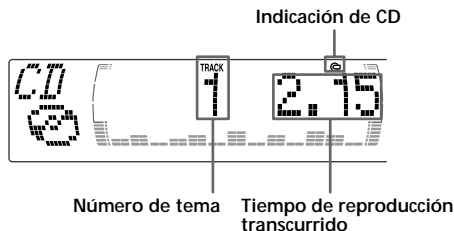

### Nota

Para reproducir un CD de 8 cm (3 pulgadas), utilice el adaptador opcional para discos compactos sencillos de Sony (CSA-8).

## Cuando finalice el último tema del CD

La indicación del número de tema volverá a mostrar el valor "1", y la reproducción volverá a iniciarse desde el primer tema del CD.

Para	Presione
Detener la reproducción	<b>(OFF)</b>
Expulsar el CD	<b>(OPEN/CLOSE)</b> y, a continuación, <b>(▲)</b>

## Reproducción de discos compactos (CD) o de minidisos (MD)

(con una unidad opcional de CD/MD)

- 1 Presione **(SOURCE)** varias veces para seleccionar "CD" o "MD".
- 2 Presione **(MODE)** hasta que aparezca la unidad que desee.  
Se inicia la reproducción de CD/MD.

Todos los discos de la unidad actual de CD/MD se reproducen desde el principio.

## Cambio de los elementos del visor

Cada vez que presione **(DSPL)** durante la reproducción de CD, CD TEXT o MD, el elemento cambiará de la siguiente forma:

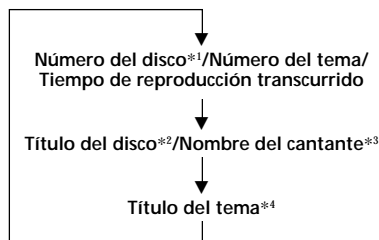

\*1 Con una unidad opcional de CD/MD conectada.

\*2 Si no ha asignado título al disco CD o CD TEXT ("Asignación de títulos a los discos compactos", página 13) o si no hay ningún título de disco registrado en el MD, el visualizador mostrará "NO D.Name" momentáneamente.

\*3 Si reproduce un disco CD TEXT, el nombre del artista aparecerá en el visualizador después del título del disco. (Sólo para discos CD TEXT con nombre del artista.)

\*4 Si el título del tema de un disco CD TEXT o MD no está previamente registrado, el visualizador mostrará "NO T.Name" momentáneamente.

Una vez seleccionado el elemento deseado, el visualizador cambiará automáticamente al modo de desplazamiento de indicaciones después de unos segundos.

En el modo de desplazamiento de indicaciones, todos los elementos anteriores se desplazan por el visualizador de uno en uno por orden.

#### Nota

Si utiliza etiquetas personalizadas, siempre tendrán prioridad sobre la información original de CD TEXT cuando ésta aparezca en el visualizador.

#### Consejo

Es posible desactivar el modo de desplazamiento de indicaciones. (Consulte "Cambio de los ajustes de sonido y visualización" en la página 26.)

## Desplazamiento automático del título de un disco

### — Desplazamiento automático

Si el título del disco, el nombre del artista o el título del tema de un disco MD o CD TEXT supera los 10 caracteres y la función de desplazamiento automático está activada, la información se desplazará automáticamente por el visualizador de la siguiente forma:

- El título del disco aparece al cambiar el disco (si el título del disco se selecciona como elemento de visualización).
- El título del tema aparece al cambiar el tema (si el título del tema se selecciona como elemento de visualización).
- El título del disco o del tema aparece en función del ajuste al presionar (SOURCE) para seleccionar un MD o un disco CD TEXT.

Si presionar (DSPL) para cambiar el elemento mostrado, el título del disco o del tema del disco CD TEXT o del MD se desplaza automáticamente tanto si activa como si desactiva la función.

- 1 Durante la reproducción, presione (MENU).
- 2 Presione ↑ o ↓ varias veces hasta que aparezca "A.Scr1".
- 3 Presione → para seleccionar "A.Scr1 on".
- 4 Presione (ENTER).

Para cancelar la función de desplazamiento automático, seleccione "A.Scr1 off" en el paso 3 anterior.

#### Nota

Con algunos discos CD TEXT con un gran número de caracteres, pueden producirse las siguientes situaciones:

- Algunos de los caracteres no se muestran.
- La función de desplazamiento automático no funciona.

## Localización de un tema específico

### — Sensor de música automático (AMS)

Durante la reproducción, presione ← o → momentáneamente para cada tema que desee omitir.

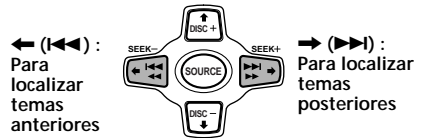

## Localización de un punto específico de un tema — Búsqueda manual

Durante la reproducción, mantenga presionado ← o →. Deje de pulsarlo cuando encuentre el punto que desee.

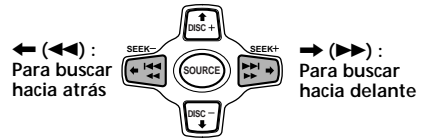

#### Nota

Si "....." o "....." aparece en el visualizador, significa que ha llegado al principio o al final del disco, por lo que no podrá continuar.

## Localización de discos

### — Selección de discos

Si hay una unidad opcional de CD/MD conectada, presione ↑ o ↓ para seleccionar el disco deseado.

↑ (DISC +) : Para los discos posteriores

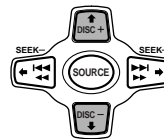

↓ (DISC -) : Para los discos anteriores

El disco deseado de la unidad actual de CD/MD opcional comenzará a reproducirse.

## Reproducción repetida de temas — Reproducción repetida

El CD de la unidad principal se repetirá automáticamente al llegar al final. Para la reproducción repetida, es posible seleccionar:

- Repeat 1 – para repetir un tema.
- Repeat 2 – para repetir el disco que se encuentre en la unidad opcional de CD/MD.

1 Durante la reproducción, presione **(MENU)**.

2 Presione **↑** o **↓** varias veces hasta que aparezca "Repeat".

3 Presione **→** varias veces hasta que el ajuste deseado aparezca en el visualizador.

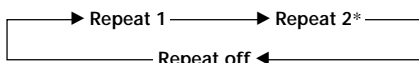

\* "Repeat 2" sólo se encuentra disponible cuando se conectan una o más unidades opcionales de CD, o las unidades opcionales de MD.



Se inicia la reproducción repetida.

Para recuperar el modo de reproducción normal, seleccione "Repeat off" en el anterior paso 3.

### Consejo

Si selecciona el modo con los botones de la unidad, presione **(1)** (REP) varias veces hasta que aparezca el modo deseado.

## Reproducción de temas en orden aleatorio — Reproducción aleatoria

Es posible seleccionar:

- Shuf 1 – para reproducir los temas del disco actual en orden aleatorio.
- Shuf 2 – para reproducir los temas de la unidad actual de CD/MD en orden aleatorio.
- Shuf all – para reproducir todos los temas de todas las unidades opcionales de CD/MD en orden aleatorio.

1 Durante la reproducción, presione **(MENU)**.

2 Presione **↑** o **↓** varias veces hasta que aparezca "Shuf".

3 Presione **→** varias veces hasta que el ajuste deseado aparezca en el visualizador.

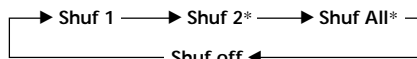

\* "Shuf 2" y Shuf all sólo se encuentran disponibles cuando se conectan una o más unidades opcionales de CD, o las unidades opcionales de MD.

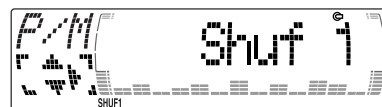

Se inicia la reproducción en orden aleatorio.

Para volver al modo de reproducción normal, seleccione "Shuf off" en el paso 3.

### Consejo

Si selecciona el modo con los botones de la unidad, presione **(2)** (SHUF) varias veces hasta que aparezca el modo deseado.



# Asignación de títulos a los discos compactos

— Memorando de discos  
(unidad de CD con función de archivo personalizado)

Es posible asignar un título personalizado a cada disco, utilizando un máximo de ocho caracteres para cada uno de éstos. La asignación de títulos permitirá localizar discos mediante el título (página 14) y seleccionar temas específicos para su reproducción (página 15).

- 1 Comience a reproducir el disco al que desee asignar título.
- 2 Presione (MENU) y, a continuación, ↑ o ↓ varias veces hasta que aparezca "Name Edit".
- 3 Presione (ENTER).

Modo de edición de títulos

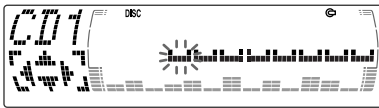

- 4 Introduzca los caracteres.
  - 1 Presione ↑ varias veces para seleccionar los caracteres deseados.  
(A → B → C → ... Z → 0 → 1 → 2 → ... 9 → + → - → \* → / → \ → > → < → . → [ ] )

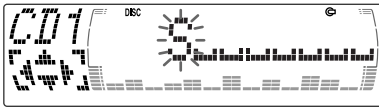

Si presiona ↓ varias veces, los caracteres aparecerán en orden inverso.

Si desea introducir un espacio en blanco entre caracteres, seleccione " ".

- 2 Presione → después de localizar el carácter deseado.  
El siguiente carácter parpadeará.

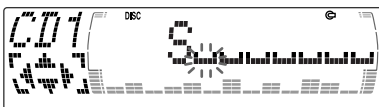

Si presiona ←, el carácter anterior parpadeará.

- 3 Repita los pasos 1 y 2 para introducir el título completo.

- 5 Para volver al modo normal de reproducción de CD, presione (ENTER) durante dos segundos.

## Consejos

- Para borrar o corregir un nombre, introduzca " " por cada carácter.
- Existe otro método para comenzar a asignar título al CD. Mantenga presionado (LIST) durante dos segundos en lugar de realizar los pasos 2 y 3. También puede completar la operación manteniendo presiona (LIST) durante dos segundos en lugar de realizar el paso 5.

## Visualización del memorando de discos

Presione (DSPL) durante la reproducción de un CD o de un disco CD TEXT.

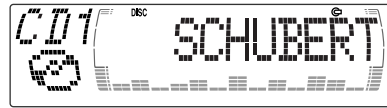

Cada vez que presione (DSPL) durante la reproducción de un CD o de un disco CD TEXT, los elementos cambiarán de la siguiente forma:



\*1 Con una unidad opcional de CD conectada.

\*2 Si conecta una unidad opcional de CD con la función CD TEXT, el visualizador mostrará la información CD TEXT al reproducir discos CD TEXT.

## Nota

No utilice la función de archivo personalizado mientras conduce. Tampoco realice ninguna función que pueda distraer su atención de la conducción.

## Borrado del memorando de discos

- 1 Presione **(SOURCE)** varias veces para seleccionar "CD".
- 2 Presione **(MODE)** varias veces para seleccionar la unidad de CD con función de archivo personalizado.
- 3 Presione **(MENU)** y, a continuación, pulse **↑** o **↓** varias veces hasta que aparezca "Name Del".
- 4 Presione **(ENTER)**.
- 5 Presione **↑** o **↓** varias veces para seleccionar el nombre de disco que desee borrar.
- 6 Presione **(ENTER)** durante dos segundos. El nombre se borrará. Repita los pasos 5 y 6 para borrar otros nombres.
- 7 Presione **(MENU)** dos veces. La unidad vuelve al modo normal de reproducción de CD.

### Notas

- Si se borra el nombre personalizado, el visualizador mostrará la información CD TEXT original.
- Si borra todos los nombres de los discos, "No Data" aparecerá en el paso 6.

## Localización de discos mediante el título — Función de listado (unidad de CD con función de archivo personalizado o unidad de MD)

Esta función puede utilizarse con discos a los que se ha asignado un título personalizado. Para obtener más información sobre los títulos de disco, consulte "Asignación de títulos a los discos compactos" (página 13).

- 1 Presione **(LIST)**. El título asignado al disco actual aparece en el visor.

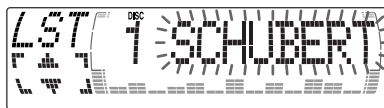

Si asigna una etiqueta de memorando de discos a un disco CD TEXT, tendrá prioridad sobre la información CD TEXT original.

- 2 Presione **↑** (DISC +) o **↓** (DISC -) varias veces hasta que encuentre el disco deseado.
- 3 Presione **(ENTER)** para reproducir el disco.

### Notas

- Los títulos de los temas no aparecen durante la reproducción de discos CD TEXT o MD.
- Si no hay discos en el cargador, el visualizador mostrará "NO Disc".
- Si no se ha asignado un archivo personalizado a un disco, aparecerá "\*\*\*\*\*" en el visualizador.
- Si la unidad no ha leído la información de discos, el visor mostrará "?". Para introducir el disco, presione en primer lugar el botón numérico y, a continuación, seleccione el disco que no se ha introducido.
- No es posible mostrar ciertas letras durante la reproducción de discos CD TEXT o MD.
- Si conecta un sistema opcional de TV, el nombre del memorando de discos aparecerá en la pantalla del sistema de TV y no en el visualizador de la unidad.

# Selección de temas específicos para su reproducción

— Función de banco (unidad de CD con función de archivo personalizado)

Si asigna una etiqueta al disco, puede programar la unidad para omitir o reproducir los temas que desee.

- 1 Comience a reproducir el disco al que desee asignar título.
- 2 Presione **(MENU)** y, a continuación, pulse **↑** o **↓** varias veces hasta que aparezca "Bank Sel".
- 3 Presione **(ENTER)**.

Modo de edición de banco

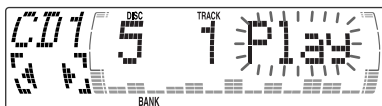

- 4 Asigne título a los temas.
  - 1 Presione **←** o **→** varias veces para seleccionar el tema al que desee etiquetar.
  - 2 Presione **(ENTER)** varias veces para seleccionar "Play" o "Skip".
- 5 Repita el paso 4 para definir "Play" (reproducción) o "Skip" (omisión) para todos los temas.
- 6 Presione **(MENU)** dos veces. La unidad vuelve al modo normal de reproducción de CD.

## Notas

- Es posible definir el modo "Play" y "Skip" para un máximo de 24 temas.
- No es posible definir el modo "Skip" para todos los temas de un CD.

## Reproducción sólo de temas específicos

Es posible seleccionar:

- "Bank on" – para reproducir los temas con el ajuste "Play".
- "Bank inv" (Inverso) – para reproducir los temas con el ajuste "Skip".

- 1 Durante la reproducción, presione **(MENU)** y, a continuación, **↑** o **↓** varias veces hasta que aparezca "Bank".

- 2 Presione **→** varias veces hasta que aparezca el ajuste deseado.

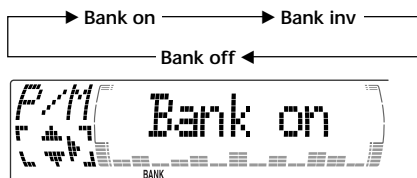

- 3 Presione **(ENTER)**. La reproducción se inicia a partir del tema siguiente.

Para recuperar el modo de reproducción normal, seleccione "Bank off" en el anterior paso 2.

# Radio

## Memorización automática de emisoras

— Memorización de la mejor sintonía (BTM)

Esta unidad selecciona las emisoras de señal más intensa y las memoriza por orden de frecuencia. Es posible almacenar hasta 6 emisoras de cada banda (FM1, FM2, FM3, AM1, y AM2).

### Precaución

Para sintonizar emisoras mientras maneja conducción, utilice la función de memorización de la mejor sintonía para evitar accidentes.

**1** Presione **(SOURCE)** varias veces para seleccionar el sintonizador.

Cada vez que presione **(SOURCE)**, la fuente cambia de la siguiente forma:

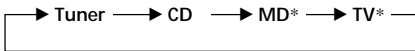

\* Si el equipo opcional correspondiente no está conectado, el elemento no aparecerá.

**2** Presione **(MODE)** varias veces para seleccionar la banda.

Cada vez que presione **(MODE)**, la banda cambia de la siguiente forma:



**3** Presione **(MENU)** y, a continuación, presione **↑** o **↓** varias veces hasta que aparezca "BTM".

**4** Presione **(ENTER)**.

La unidad almacena en los botones numéricos las emisoras por orden de frecuencia.

La unidad emite un pitido al almacenar el ajuste.

### Notas

- La unidad no almacena emisoras de señales débiles. Si sólo pueden recibirse unas pocas emisoras, algunos botones numéricos conservarán sus ajustes anteriores.
- Si el visualizador muestra algún número, la unidad almacenará las emisoras a partir del mostrado en el visualizador.
- Si no hay ningún CD en la unidad, sólo aparecerá la banda del sintonizador incluso si presiona **(SOURCE)**.

## Memorización de las emisoras deseadas

Es posible memorizar hasta 18 emisoras de FM (6 para FM1, 6 para FM2 y 6 para FM3) y hasta 12 emisoras de AM (6 para AM1 y 6 para AM2) en el orden que desee.

**1** Presione **(SOURCE)** varias veces para seleccionar el sintonizador.

**2** Presione **(MODE)** varias veces para seleccionar la banda.

**3** Presione **◀◀** o **▶▶** en la unidad para sintonizar la emisora que desee almacenar en el botón numérico.

**4** Mantenga presionado el botón numérico que desee (**1** a **6**) hasta que aparezca "MEM".

En el visualizador aparecerá la indicación del botón numérico.

### Nota

Si almacena otra emisora en el mismo botón numérico, la emisora previamente almacenada se borrará.

# Recepción de emisoras memorizadas

- 1 Presione **(SOURCE)** varias veces para seleccionar el sintonizador.
- 2 Presione **(MODE)** varias veces para seleccionar la banda.
- 3 Presione **↑** (memorización hacia arriba) o **↓** (memorización hacia abajo) varias veces para recibir las emisoras en el orden en que están almacenadas en la memoria.

## Consejo

Si ha memorizado las emisoras con los botones de la unidad, presione el botón **(1)** a **(6)** en el que está almacenada la emisora deseada.

## Si no puede sintonizar una emisora programada

Presione **← o →** para buscar la emisora (sintonización automática).  
La exploración se detiene cuando la unidad recibe una emisora. Presione **← o →** varias veces hasta que se reciba la emisora deseada.

## Nota

Si la sintonización automática se detiene con demasiada frecuencia, presione **(MENU)** y, a continuación, **↑** o **↓** varias veces hasta que aparezca "Local" (modo de búsqueda local). A continuación, presione **→** para seleccionar "Local on". presione **(ENTER)**.  
Sólo se sintonizarán las emisoras de señal relativamente intensa.

## Consejos

- Si selecciona el ajuste "Local on", aparecerá "LCL Seek" mientras la unidad busca las emisoras.
- Si sabe cuál es la frecuencia de la emisora que desea escuchar, mantenga presionado **← o →** hasta que aparezca la frecuencia deseada (sintonización manual).

## Si la recepción de FM en estéreo es de mala calidad

— Modo monofónico

- 1 Durante la recepción de la radio, presione **(MENU)** y, a continuación, **↑** o **↓** varias veces hasta que aparezca "Mono".
- 2 Presione **→** hasta que aparezca "Mono on".  
El sonido mejorará, aunque será monofónico (la indicación "ST" desaparecerá).

- 3 Presione **(ENTER)**.

Para volver al modo normal, seleccione "Mono off" en el anterior paso 2.

## Si la emisión de FM en estéreo se recibe en monofónico

Si se producen interferencias, la función "IF Auto" de esta unidad evitará automáticamente los ruidos y estrechará la frecuencia de recepción. En tales casos, es posible que algunas emisiones de FM en estéreo se reciban en monofónico. Si desea escuchar tales emisiones en estéreo, cambie manualmente al ajuste "Wide".

- 1 Durante la recepción de la radio, presione **(MENU)** y, a continuación, **↑** o **↓** varias veces hasta que aparezca "IF Auto".
- 2 Presione **→** hasta que aparezca "Wide".
- 3 Presione **(ENTER)**.

## Nota

Si amplía el ajuste de recepción de la señal de frecuencia (modo "Wide"), es posible que se produzcan interferencias.

# Almacenamiento de nombres de emisora

— Memo de emisora

Es posible asignar un nombre a cada emisora de radio y almacenarlo en la memoria. El nombre de la emisora sintonizada aparece en el visualizador. Es posible asignar un nombre con hasta ocho caracteres a una emisora.

## Almacenamiento de nombres de emisora

- 1 Sintonice una emisora cuyo nombre desee almacenar.
- 2 Presione **(MENU)** y, a continuación, presione **↑** o **↓** varias veces hasta que aparezca la indicación "Name edit".
- 3 Presione **(ENTER)**.



- 4 Introduzca los caracteres.
  - 1 Presione **↑** varias veces para seleccionar los caracteres deseados.  
(A → B → C → ... Z → 0 → 1 → 2 → ... 9 → + → - → \* → / → \ → > → < → . → )

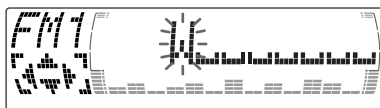

Si presiona **↓** varias veces, los caracteres aparecerán en orden inverso.  
Si desea insertar un espacio en blanco entre los caracteres, seleccione " ".

- 2 Presione **→** una vez localizado el carácter deseado.  
El siguiente carácter parpadea.

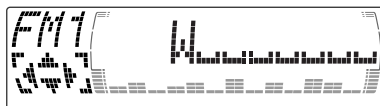

Si presiona **←**, parpadeará el carácter anterior.

- 3 Repita los pasos 1 y 2 para introducir el nombre completo.

- 5 Para volver a la recepción de radio normal, presione **(ENTER)**.

### Consejo

- Para borrar o corregir un nombre, introduzca " " para cada carácter.
- Hay otra forma de empezar a almacenar los nombres de las emisoras. Presione **(LIST)** durante dos segundos en lugar de los pasos 2 y 3. También puede finalizar la operación presionando **(LIST)** durante dos segundos en lugar del paso 5.

## Visualización del nombre de emisora

Presione **(DSPL)** durante la recepción de radio.



Cada vez que presione **(DSPL)**, el elemento cambiará de la siguiente forma:



\* Si el nombre de emisora no se almacena, la indicación "NO Name" aparecerá en el visualizador durante un segundo.

## Borrado del nombre de emisora

- 1 Sintonice una emisora cuyo nombre desee borrar.
- 2 Presione **(MENU)** y, a continuación, presione **↑** o **↓** varias veces hasta que aparezca la indicación "Name Del".
- 3 Presione **(ENTER)**.
- 4 Presione **↑** o **↓** para seleccionar el nombre de emisora que desee borrar.
- 5 Presione **(ENTER)** durante dos segundos. El nombre se borra.  
Repita los pasos 1 a 4 si desea borrar otros nombres.
- 6 Presione **(MENU)** dos veces.  
La unidad vuelve a la recepción de radio normal.

### Nota

Una vez borrados todos los nombres de emisora, la indicación "NO Data" aparecerá en el paso 5.

## Localización de una emisora por nombre

— Listado

- 1 Presione **(LIST)**.  
El nombre asignado a la emisora sintonizada aparece en el visualizador.



- 2 Presione **↑** o **↓** varias veces hasta que encuentre la emisora deseada.  
Si no hay ningún nombre asignado a la emisora seleccionada, la frecuencia aparece en el visualizador.

- 3 Presione **(ENTER)** para sintonizar la emisora deseada.

### Nota

Si conecta un sintonizador de TV, la indicación de listado no aparecerá en el visualizador de la unidad.

## DSP (Sólo CDX-M750)

### Ajuste del ecualizador

Es posible seleccionar una curva de ecualizador para cinco tipos de música (Rock, Vocal, Groove, Techno y Custom). Puede almacenar y definir los ajustes del ecualizador de frecuencia y nivel.

#### Selección de la curva de ecualizador

- 1 Presione **(SOURCE)** para seleccionar una fuente (sintonizador, CD o MD).
- 2 Presione **(SOUND)** varias veces hasta que aparezca "EQ".



- 3 Presione **←** o **→** para seleccionar la curva de ecualizador que desee.

Rock ↔ Vocal ↔ Groove ↔ Techno ↔  
Custom ↔ off

Para cancelar el efecto de ecualización, seleccione "off." Transcurridos tres segundos, el visualizador volverá al modo de reproducción normal.

## Ajuste de la curva de ecualizador

- 1 Presione **(MENU)**.
- 2 Presione **↑** o **↓** varias veces hasta que aparezca "EQ Tune".
- 3 Presione **(ENTER)**.
- 4 Presione **←** o **→** para seleccionar la curva de ecualizador que desee.  
Rock **↔** Vocal **↔** Groove **↔** Techno **↔**  
Custom **↔** off

- 5 Presione **(ENTER)**.

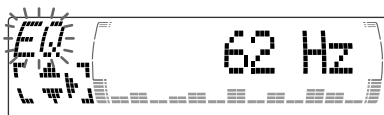

- 6 Presione **←** o **→** para seleccionar la frecuencia deseada.  
62 Hz **↔** 157 Hz **↔** 396 Hz **↔** 1.0 kHz **↔**  
2.5 kHz **↔** 6.3 kHz **↔** 16.0 kHz

- 7 Presione **↑** o **↓** para seleccionar el nivel deseado.  
El volumen puede ajustarse en intervalos de 1 dB de -12 dB a +12 dB.  
Para restaurar la curva de ecualizador ajustada en fábrica, presione **(ENTER)** durante dos segundos.

- 8 Presione **(MENU)** dos veces.  
Una vez completado el ajuste de efecto, aparece el modo de reproducción normal.

## Selección de la posición de escucha

Puede ajustar un tiempo de retardo para que el sonido llegue a los oyentes desde los altavoces. De esta forma, la unidad puede simular un campo sonoro natural que produzca la sensación de encontrarse en el centro de dicho campo independientemente de dónde se siente dentro del automóvil.

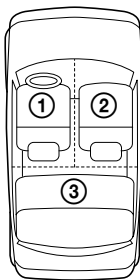

Visualizador	Centro del campo sonoro
POS All	Ajuste normal (① + ② + ③)
POS Front	Parte frontal (① + ②)
POS Front-R	Parte frontal derecha (②)
POS Front-L	Parte frontal izquierda (①)
POS Rear	Parte posterior (③)
POS off	Cancelación

- 1 Presione **(SOURCE)** para seleccionar una fuente (sintonizador, CD o MD).
- 2 Presione **(SOUND)** varias veces hasta que aparezca "POS".



- 3 Presione **←** o **→** para seleccionar la posición de audición que desee.  
All **↔** Front **↔** Front-R **↔** Front-L **↔** Rear **↔**  
off

Las posiciones de audición aparecen en el orden mostrado anteriormente.

Para cancelar el modo POS, seleccione "off".

Transcurridos tres segundos, el visualizador vuelve al modo de reproducción normal.



# Selección de un menú Soundstage

— Organizador Soundstage dinámico (DSO)

Si los altavoces están instalados en la parte inferior de las puertas, el sonido se recibirá desde abajo y puede no ser nítido. La función DSO (Organizador Soundstage Dinámico) crea un sonido más ambiental como si hubiera altavoces en el salpicadero (altavoces virtuales).

## Menú Soundstage

Predefinición de memoria	Significado
DSO 1 – 3	Altavoces virtuales (estándar)
DSO Wide	Altavoces virtuales (grandes)
DSO off	Cancelación

## Imagen de los altavoces virtuales

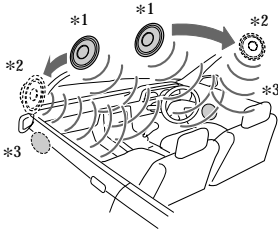

\*1 Estándar

\*2 Grandes

\*3 Posición real de los altavoces (parte inferior de las puertas frontales)

## Selección del DSO

- 1 Presione **(SOURCE)** para seleccionar una fuente (sintonizador, CD o MD).
- 2 Presione **(DSO)** para seleccionar el modo DSO que desee.

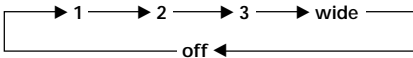

Para cancelar el modo DSO, seleccione "off."

Transcurridos tres segundos, el visualizador vuelve al modo de reproducción normal.

# Ajuste del balance (BAL)

Es posible ajustar el balance de sonido entre los altavoces izquierdos y derechos.

- 1 Presione **(SOURCE)** para seleccionar una fuente (sintonizador, CD o MD).
- 2 Presione **(SOUND)** varias veces hasta que aparezca "BAL".

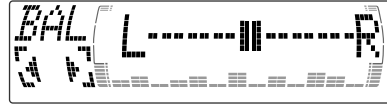

- 3 Presione **←** o **→** para ajustar el balance. Transcurridos tres segundos, el visor vuelve al modo de reproducción normal.

# Ajuste de la atenuación frontal y posterior

- 1 Presione **(SOURCE)** para seleccionar una fuente (sintonizador, CD o MD).
- 2 Presione **(SOUND)** varias veces hasta que aparezca "F" para los altavoces delanteros o "R" para los altavoces traseros.



- 3 Presione **←** o **→** para ajustar el volumen de los altavoces frontales/posteriores. Transcurridos tres segundos, el visualizador vuelve al modo de reproducción normal.

## Ajuste de la frecuencia de corte y del nivel de volumen de salida de los altavoces frontales/posteriores

Es posible ajustar el nivel de volumen de salida y la frecuencia de corte de los altavoces para que coincidan con las características del sistema de altavoces instalado.

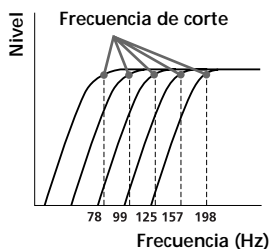

- 1 Presione **(MENU)**.
- 2 Presione **↑** o **↓** varias veces para seleccionar "Front HPF" o "Rear HPF".

- 3 Presione **(ENTER)**.



- 4 Presione **←** o **→** para seleccionar la frecuencia de corte.

off ↔ 78 Hz ↔ 99 Hz ↔ 125 Hz ↔  
157 Hz ↔ 198 Hz

- 5 Presione **↑** o **↓** para ajustar el nivel de volumen.

El volumen puede ajustarse en intervalos de 1 dB de -12 dB + 12 dB.

### Consejo

Al reducir el volumen al mínimo, aparecerá la indicación "ATT" y se desactivará la frecuencia de corte.

- 6 Presione **(MENU)** dos veces. Una vez completado el ajuste de efecto, aparece el modo de reproducción normal.

## Ajuste del volumen de los altavoces potenciadores de graves

- 1 Presione **(SOURCE)** para seleccionar una fuente (sintonizador, CD o MD).

- 2 Presione **(SOUND)** varias veces hasta que aparezca "SUB".

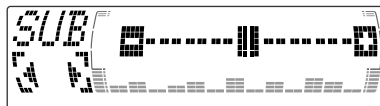

- 3 Presione **←** o **→** para ajustar el nivel de volumen. Transcurridos tres segundos, el visualizador vuelve al modo normal de reproducción.

### Consejo

Si presiona **(VOL)** varias veces para ajustar el volumen al mínimo, aparecerá "Sub ATT" y la frecuencia de corte del altavoz potenciador de graves se desactivará.

## Ajuste de la frecuencia de los altavoces potenciadores de graves

Para adaptarse a las características de los altavoces potenciadores de graves conectados, es posible interrumpir las señales de frecuencia media y alta no deseadas que se introducen en dichos altavoces. Mediante el ajuste de la frecuencia de corte (consulte el diagrama que aparece a continuación), los altavoces potenciadores de graves emitirán solamente las señales de baja frecuencia para obtener una imagen de sonido más nítida.

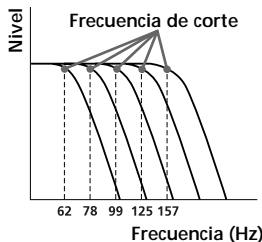

- 1 Presione **(MENU)**.

- 2 Presione **↑** o **↓** varias veces hasta que aparezca "SUB LPF".

3 Presione (ENTER).

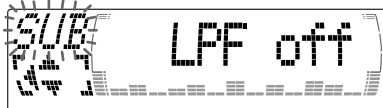

4 Presione ← o → para seleccionar la frecuencia de corte que desee.

La frecuencia de corte cambiará de la siguiente forma en el visualizador:

62 ↔ 78 ↔ 99 ↔ 125 ↔ 157 ↔ off

5 Presione ↑ o ↓ para ajustar el volumen.

6 Presione (MENU) dos veces.

Una vez completado el ajuste de frecuencia, el visualizador vuelve a mostrar el modo de reproducción normal.

## Escucha de cada fuente de programa con su DSO registrado

— Memoria de sonido fuente (SSM)

Cada vez que recupere la misma fuente, podrá escuchar el mismo menú DSO y curva del ecualizador registrados para esa fuente, incluso después de cambiar la fuente de programa o de apagar la unidad y encenderla de nuevo.

## Otras funciones

Esta unidad también puede controlarse con el mando rotativo (opcional).

## Etiquetado del mando rotativo

En función de cómo monte el mando rotativo, adhiera la etiqueta adecuada como se muestra en la siguiente ilustración.

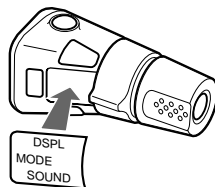
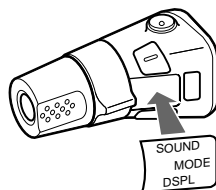

## Uso del mando rotativo

El mando rotativo funciona presionando los botones y/o girando los controles. También es posible controlar una unidad opcional de CD/MD con el mando rotativo.

### Mediante la presión de los botones (SOURCE y MODE)

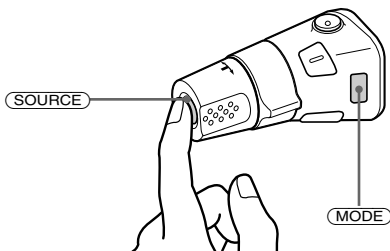

Cada vez que presione **(SOURCE)**, la fuente cambiará de la siguiente forma:

Sintonizador → CD → MD\* → TV\*

\* Si el equipo opcional correspondiente no está conectado, el elemento no aparecerá.

Al presionar **(MODE)**, el funcionamiento cambiará de la siguiente forma:

- Sintonizador: FM1 → FM2 → FM3 → AM1 → AM2
- Unidad de CD: CD1 → CD2 → ...
- Unidad de MD\*: MD1 → MD2 → ...
- TV/Video\*: TV1 → TV2 → AUX

\* Si el equipo opcional correspondiente no está conectado, el elemento no aparecerá.

### Mediante el giro del control (SEEK/AMS)

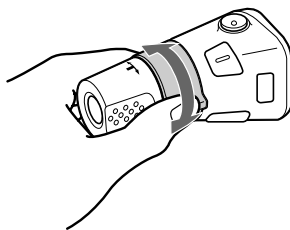

Gire el control momentáneamente y suéltelo para:

- Localizar un tema específico de un disco. Gire y mantenga girado el control hasta localizar el punto específico de un tema y, a continuación, suéltelo para iniciar la reproducción.
- Sintonizar emisoras automáticamente. Gire el control y manténgalo así para buscar una emisora específica.

### Mediante la presión y giro del control (PRESET/DISC)

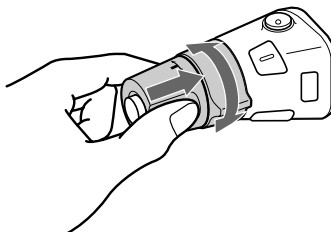

Presione y gire el control para:

- Recibir emisoras memorizadas en los botones numéricos.
- Cambiar el disco.

## Otras operaciones

Gire el control VOL para ajustar el volumen.

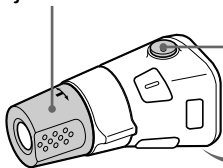

Presione **(ATT)** para atenuar el sonido.



Presione **(OFF)** para desactivar la unidad.

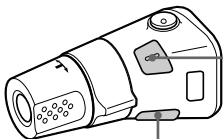

Presione **(SOUND)** para ajustar el menú de sonido.

Presione **(DSPL)** para mostrar los nombres memorizados.

### Consejo

Si el automóvil no dispone de posición ACC (auxiliar) en el interruptor de la llave de encendido, asegúrese de presionar **(OFF)** durante dos segundos para desactivar la indicación del reloj después de apagar el motor.

## Cambio de la dirección de funcionamiento

La dirección de funcionamiento de los controles está ajustada de fábrica como se muestra a continuación.

Para aumentar

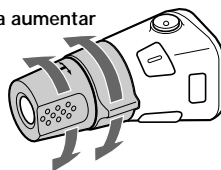

Para disminuir

Si es preciso instalar el mando rotativo en el lado derecho de la columna de dirección, puede invertir la dirección de funcionamiento.

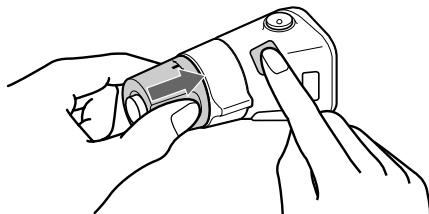

Presione **(SOUND)** durante dos segundos al tiempo que presiona el control VOL.

### Consejo

También es posible cambiar la dirección de funcionamiento de estos controles con la unidad (consulte "Cambio de los ajustes de sonido y visualización" en la página 26).

## Ajuste de las características de sonido

Es posible ajustar los graves, los agudos, el balance y el equilibrio entre altavoces. Es posible almacenar los niveles de graves y agudos de forma independiente para cada fuente.

### 1 Presione **(SOUND)** varias veces para seleccionar el elemento que desee ajustar.

Cada vez que presione **(SOUND)**, los elementos cambian de la siguiente forma:

CDX-M750:

EQ (ecualizador) → POS (posición de audición)

→ BAL (izquierdo-derecho) → F (frontal) →

R (posterior) → SUB (altavoz potenciador de graves)

CDX-M650/M600:

BAS (graves) → TRE (agudos) →

BAL (izquierdo-derecho) →

FAD (delantero-trasero) →

SUB (Altavoz potenciador de graves)

### 2 Ajuste el elemento seleccionado con **← 0 →**.

Al realizar el ajuste con el mando rotativo, presione **(SOUND)** y gire el control VOL.

#### Nota

Realice el ajuste antes de que transcurran tres segundos después de seleccionar el elemento.

## Atenuación del sonido

Presione **(ATT)** en el control remoto de tarjeta o en el mando rotativo.

“ATT on” aparece momentáneamente.

Para restaurar el nivel de volumen anterior, vuelva a presionar **(ATT)**.

#### Consejo

Si el cable de interfaz de un teléfono para automóvil está conectado al cable ATT, la unidad disminuirá el volumen automáticamente cuando se reciba una llamada telefónica (Función ATT de teléfono).

## Cambio de los ajustes de sonido y visualización

Es posible ajustar los siguientes elementos:

### Set (Ajuste)

- Clock (Reloj) (página 9)
- Beep — que permite activar o desactivar los pitidos.
- RM (Mando rotativo) — que permite cambiar la dirección de funcionamiento de los controles del mando rotativo.
  - Seleccione “norm” para utilizar el mando rotativo en la posición ajustada de fábrica.
  - Seleccione “rev” si monta el mando rotativo en el lado derecho de la columna de dirección.
- English/French/Spanish — que permite cambiar el idioma de las indicaciones a inglés, francés o español.

### Dis (Visualizador)

- D.Info (Información Dual) — que permite visualizar el reloj y el modo de reproducción simultáneamente (on) o bien la información alternativamente (off).
- SA (Analizador de espectros) — que permite cambiar el patrón de visualización de la indicación del ecualizador (página 28).
- Dimmer — que permite cambiar el brillo del visualizador (si el cable de iluminación está conectado).
  - Seleccione “Auto” para atenuar el brillo del visor sólo al encender las luces.
  - Seleccione “on” para atenuar el visualizador.
  - Seleccione “off” para desactivar el Dimmer.
- Contrast — para ajustar el contraste si las indicaciones del visualizador no están reconocibles debido a la posición de instalación de la unidad.
- M.Dspl — (Desplazamiento de indicaciones - para activar o desactivar el modo de desplazamiento de indicaciones por el visualizador.
- A.Srcl (Desplazamiento automático) (página 11)

## Snd (Sonido)

- EQ Tune\*<sup>1</sup> (Sintonización de ecualizador) — que permite ajustar la frecuencia y el nivel de volumen de la curva del ecualizador.
- Front HPF\*<sup>1</sup> (Filtro de paso alto para la presalida frontal) — que permite seleccionar la frecuencia de corte de la presalida frontal.
- Rear HPF\*<sup>1</sup> (Filtro de paso alto para la presalida posterior) — que permite seleccionar la frecuencia de corte de la presalida posterior.
- SUB LPF\*<sup>1</sup> (Filtro de paso bajo para la salida de potenciación de graves) — que permite seleccionar la frecuencia de corte de la salida del altavoz potenciador de graves.
- HPF\*<sup>2:3</sup> (Filtro de paso alto para la presalida) — que permite seleccionar la frecuencia de corte de la presalida.
- LPF\*<sup>2:3</sup> (Filtro de paso bajo para la salida de potenciación de graves) — que permite seleccionar la frecuencia de corte de la salida de potenciación de graves.
- Loud (Sonoridad)\*<sup>2</sup> — que permite disfrutar de graves incluso con el volumen bajo. Los graves se potenciarán.

\*1 Sólo CDX-M750

\*2 Sólo CDX-M650

\*3 Sólo CDX-M600

### 1 Presione **(MENU)**.

2 Presione **↑** o **↓** varias veces hasta que aparezca el elemento que desee. Cada vez que presione **↓**, el elemento cambiará de la siguiente forma:

#### Ejemplo

Clock → Beep → RM → English/French/  
Spanish → D.Info → SA → Dimmer →  
Contrast → M.Dspl → A.Scr1\*<sup>1</sup> → EQ Tune\*<sup>2</sup> →  
Front HPF\*<sup>2</sup> → Rear HPF\*<sup>2</sup> → Sub LPF\*<sup>2</sup> →  
HPF\*<sup>3:4</sup> → LPF\*<sup>3:4</sup> → Loud\*<sup>3</sup>

\*1 Cuando no se está reproduciendo ningún CD o MD, este elemento no aparece.

\*2 Sólo CDX-M750

\*3 Sólo CDX-M650

\*4 Sólo CDX-M600

#### Nota

El elemento mostrado variará en función de la fuente.

#### Consejo

Es posible cambiar fácilmente las categorías ("Set", "Snd", "P/M" (Modo de reproducción) y "Dis" presionando **↑** o **↓** durante dos segundos

3 Presione **→** para seleccionar el elemento que desee (Ejemplo: "on" u "off"), o presione **←** o **→** varias veces para seleccionar la frecuencia (Ejemplo : off, 78 Hz o 125 Hz).

Para el ajuste "Contrast", presione **→** para aumentar el contraste y **←** para reducirlo.

4 Presione **(ENTER)**.

Una vez finalizado el ajuste de modo, el visualizador vuelve al modo de reproducción normal.

## Refuerzo de los graves

— D-bass (sólo CDX-M600)

Es posible disfrutar de graves intensos y nítidos. La función D-bass refuerza las señales de baja y alta frecuencia con una curva más marcada que la del refuerzo de graves convencional.

Es posible escuchar la línea de graves con mayor nitidez mientras el volumen del sonido vocal se mantiene al mismo nivel. Puede potenciar y ajustar los graves fácilmente con el botón D-BASS.

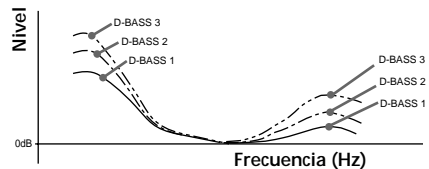

### Ajuste de la curva de graves

Presione **(D-BASS)** varias veces hasta que el visualizador muestre el nivel de graves deseado.

Al aumentar el número D-BASS, también lo hará el efecto.

D-BASS 1 → D-BASS 2 → D-BASS 3 → D-BASS off

#### Nota

Si los graves se distorsionan, seleccione un ajuste menos efectivo en "D.BASS" o ajuste el volumen.

## Selección del analizador de espectro

El nivel de señal de sonido se muestra en un analizador de espectro. Es posible seleccionar un patrón de visualización de 1 a 6 o el modo de visualización automática.

1 Presione **(SOURCE)** para seleccionar una fuente (sintonizador, CD o MD).

2 Presione **(MENU)**.

3 Presione **↑** o **↓** varias veces hasta que aparezca "SA".



4 Presione el **←** o **→** varias veces para seleccionar el ajuste deseado.

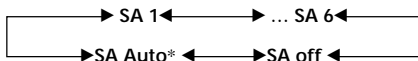

\* Todos estos patrones del visor aparecerán uno por uno de forma automática.

5 Presione **(ENTER)**.

## Ajuste del sonido y la frecuencia del preamplificador ecualizador (sólo CDX-M650)

Esta unidad también puede controlar un preamplificador ecualizador opcional. Ello permite añadir algunos efectos al campo de sonido de la fuente seleccionada.

Para obtener información detallada, consulte el manual de instrucciones suministrado con el preamplificador ecualizador.



## Con equipo opcional TV/Video

Es posible conectar un sintonizador y monitor de TV opcionales con esta unidad.

### Visualización de la TV

- 1 Presione **(SOURCE)** varias veces hasta que aparezca "TV".
- 2 Presione **(MODE)** varias veces para seleccionar la banda de TV deseada.

### Visualización de un video

- 1 Presione **(SOURCE)** varias veces hasta que aparezca "TV".
- 2 Presione **(MODE)** varias veces para seleccionar "AUX."  
Reproduzca el video.

#### Notas

- Aparecerá "AUX 2" si está seleccionado el terminal VIDEO 2 del monitor de TV.
- La indicación cambia automáticamente a "AUX 1" unos instantes después de aparecer "AUX".

## Memorización automática de canales de TV

La unidad selecciona los canales de TV de señal más intensa y los memoriza según el orden de frecuencia.

### Precaución

Para sintonizar emisoras mientras maneja, emplee la función de memorización de la mejor sintonía con el fin de evitar accidentes.

- 1 Presione **(SOURCE)** varias veces hasta que aparezca "TV".
- 2 Presione **(MENU)** y, a continuación, presione **↑** o **↓** hasta que aparezca la indicación "Auto Mem".
- 3 Presione **(ENTER)**.  
La unidad almacena los canales de TV según el orden de frecuencia en los botones numéricos.  
La unidad emite un pitido al almacenar el ajuste.

#### Notas

- La unidad no almacena canales de TV de señal débil. Si sólo pueden recibirse unos pocos canales de TV, algunos botones numéricos permanecerán vacíos.
- Si el visualizador muestra un número de memorización, la unidad comenzará a almacenar canales de TV a partir del mostrado actualmente.

## Memorización únicamente de determinados canales de TV

Es posible almacenar un máximo de 12 canales (6 de TV1 y 6 de TV2) en los botones numéricos en el orden que desee.

- 1 Presione **(SOURCE)** varias veces hasta que aparezca "TV".
- 2 Presione **←** o **→** para sintonizar el canal de TV que desee almacenar en cada botón numérico.
- 3 Mantenga presionado el botón numérico que desee (**①** a **⑥**) hasta que oiga un pitido. La indicación de botón numérico y "Mem" aparece en el visualizador.

### Nota

Si intenta almacenar otro canal en el mismo botón numérico, se borrará el canal anterior.

## Almacenamiento de los nombres de los canales de TV

Realice los pasos de la sección "Almacenamiento de los nombres de las emisoras" (página 18).

### Visualización de los nombres de las emisoras de TV o de radio

Presione **(LIST)** durante la recepción de TV o radio.

Ejemplo: Al recibir la banda de FM 1

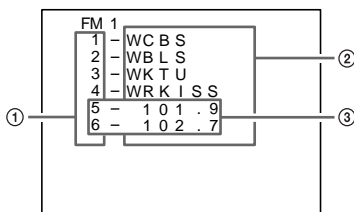

- ① Número de memorización
- ② Nombres de emisoras almacenados
- ③ Frecuencias\*

\* Si el nombre de una emisora no está almacenado, aparecerá la frecuencia de esa emisora en su lugar.

### Notas

- Pueden transcurrir unos instantes hasta que todas las indicaciones aparezcan en el visualizador.
- El canal de TV no aparece durante la visualización de lista.
- El contenido de la memoria programada no puede enumerarse cuando la unidad se encuentra en el modo de reproducción simultánea (página 31).

### Desactivación de la indicación

Durante la recepción de la radio, vuelva a presionar **(LIST)**.

Durante la recepción de TV, la indicación de listado del monitor de TV se desactivará automáticamente transcurridos unos segundos.

## Visualización de la información almacenada en discos

Presione (LIST) durante la reproducción de CD/MD.

Ejemplo: Si está seleccionada la unidad 1 de CD.

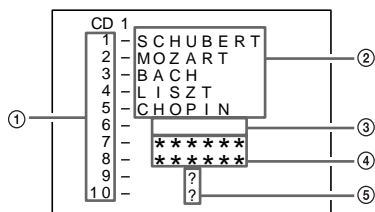

- ① Números de disco
- ② Títulos almacenados como archivos personalizados
- ③ No hay ningún disco cargado\*<sup>1</sup>
- ④ No hay títulos almacenados\*<sup>2</sup>
- ⑤ La información de índice (TOC) no se ha identificado aún\*<sup>3</sup>

\*<sup>1</sup> Aparece un espacio en blanco junto a números de disco que representa ranuras vacías en el cargador de discos.

\*<sup>2</sup> Si un título no está registrado en el archivo personalizado, aparecerá "\*\*\*\*\*".

\*<sup>3</sup> Si la unidad aún no ha leído la información del disco, aparece "?".

### Notas

- Pueden transcurrir unos instantes hasta que todas las indicaciones aparezcan en el visualizador.
- El programa de TV no aparece durante la visualización del listado.
- El contenido de la memoria programada no puede enumerarse cuando la unidad se encuentra en el modo de reproducción simultánea.

## Desactivación de la indicación

Vuelva a presionar (LIST).

## Visualización de la TV o de video mientras se escucha un CD o un MD

— Reproducción simultánea

La función de reproducción simultánea no se activa mientras se escucha la radio.

1 Presione (MENU) y, a continuación, ↑ o ↓ varias veces hasta que aparezca "Simul Sel".

2 Presione (ENTER).

3 Presione ←.

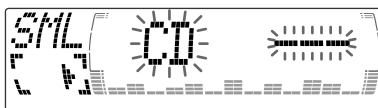

4 Presione (SOURCE) varias veces para seleccionar un CD o MD.

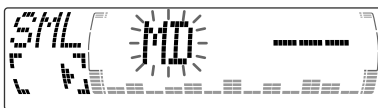

5 Presione →.

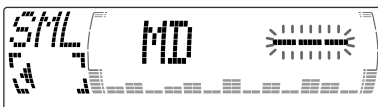

6 Presione (SOURCE) varias veces hasta que aparezca "TV", y después presione (MODE) varias veces para seleccionar un TV o video.

Cada vez que presione (MODE), el elemento cambiará de la siguiente forma:

TV1 → TV2 → V1 (VIDEO1)



7 Pulse (ENTER).

Se inicia la reproducción simultánea.

Si ya está viendo la TV o un video y desea escuchar también un CD o MD, siga los pasos anteriores.

## Regreso al modo normal

Para cancelar el CD o MD, siga los pasos anteriores y seleccione “- - -” en el paso 4.

Para cancelar la TV o video, siga los pasos anteriores y seleccione “- - -” en el paso 6.

### Nota

Si presiona ▲ (EJECT) en una unidad de CD/MD mientras la unidad se encuentra en el modo de reproducción simultánea, se cancela la reproducción simultánea.

# Información complementaria

## Mantenimiento

### Sustitución del fusible

Al sustituir el fusible, asegúrese de utilizar uno con el mismo amperaje que el original. Si éste se funde, compruebe la conexión de alimentación y sustitúyalo. Si una vez sustituido vuelve a fundirse, es posible que exista un funcionamiento defectuoso interno. En este caso, póngase en contacto con el proveedor Sony más próximo.

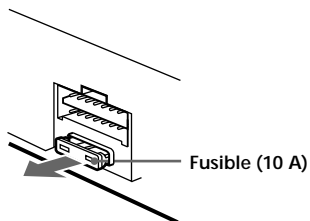

### Advertencia

No utilice nunca un fusible de amperaje superior al del suministrado con la unidad, ya que ésta podría dañarse.

## Sustitución de la pila de litio

Cuando la pila dispone de poca energía, el alcance del control remoto inalámbrico se reduce. Sustituya la pila por una nueva de litio CR2025.

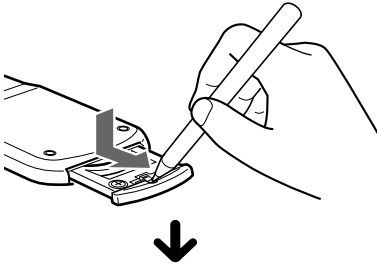

Lado + hacia arriba

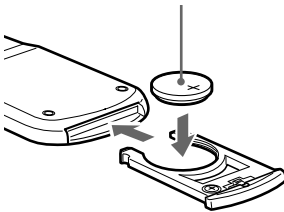

## Notas sobre la pila de litio

- Mantenga la pila de litio fuera del alcance de los niños. Si la pila se ingiere, póngase en contacto inmediatamente con un médico.
- Limpie la pila con un paño seco para garantizar un contacto óptimo.
- Asegúrese de observar la polaridad correcta cuando instale la pila.
- No agarre la pila con pinzas metálicas, ya que si lo hace puede producirse un cortocircuito.

### ADVERTENCIA

La pila puede explotar si no se emplea adecuadamente. No recargue la pila; tampoco la desmonte ni la arroje al fuego.

## Desmontaje de la unidad

### Con el panel frontal abierto

- 1 Presione **OPEN** en la unidad y, a continuación, presione el clip del interior de la cubierta frontal con un destornillador fino, y haga palanca cuidadosamente para liberar dicha cubierta.

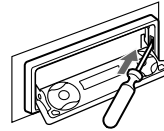

- 2 Repita el paso 1 en el lado izquierdo. La cubierta frontal podrá extraerse.

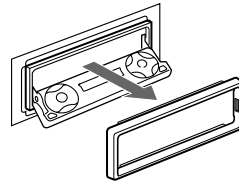

- 3 Emplee un destornillador fino para ejercer presión sobre el clip de la parte izquierda de la unidad; a continuación, tire del lado izquierdo de la unidad hasta que el enganche salga del marco.

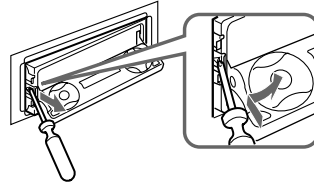

- 4 Repita el paso 3 en el lado derecho.

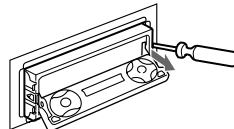

- 5 Saque la unidad del marco.

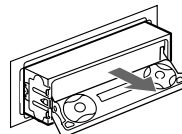

**Si el panel frontal no se abre debido a que el fusible se ha fundido**

- 1** Presione el clip del interior de la cubierta frontal con la llave de liberación (suministrada), y libere la cubierta frontal.

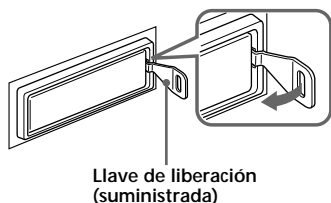

- 2** Repita el paso 1 en el lado izquierdo. La cubierta frontal podrá extraerse.

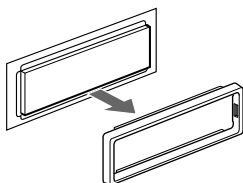

- 3** Utilice la llave de liberación para ejercer presión sobre el clip del lado izquierdo de la unidad, y después tire de dicho lado de la unidad hasta que el retén libere la fijación.

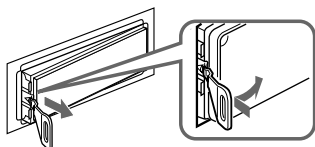

- 4** Repita el paso 3 en el lado derecho.

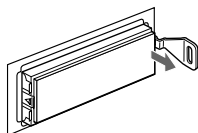

- 5** Saque la unidad del marco.

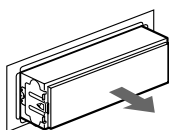

# Especificaciones

## Sección del reproductor de CD

Sistema	Audiodigital de discos compactos
Relación señal-ruido	90 dB
Respuesta de frecuencia	10 – 20.000 Hz
Fluctuación y trémolo	Inferior al límite medible

## Sección del sintonizador

<b>FM</b>	
Gama de sintonización	87,5 – 107,9 MHz
Terminal de antena	Conector de antena externa
Frecuencia intermedia	10,7 MHz/ 450 kHz
Sensibilidad utilizable	8 dBf
Selectividad	75 dB a 400 kHz
Relación señal-ruido	66 dB (estéreo), 72 dB (mono)
Distorsión armónica a 1 kHz	0,6 % (estéreo), 0,3 % (mono)
Separación	35 dB a 1 kHz
Respuesta de frecuencia	30 – 15.000 Hz

### AM

Gama de sintonización	530 – 1.710 kHz
Terminal de antena	Conector de antena externa
Frecuencia intermedia	10,7 MHz/ 450 kHz
Sensibilidad	30 µV

## Sección del amplificador de potencia

Salidas	Salidas de altavoz
Impedancia de altavoz	4 – 8 ohmios
Salida máxima de potencia	50 W × 4 (a 4 ohmios)

## General

Salidas	Salidas de audio (3) Cable de control de relé de antena motorizada Cable de control de amplificador de potencia
Entradas	Cable de control de atenuación para teléfono Cable de control de iluminación
Controles de tono (sólo CDX-M650, CDX-M600)	Graves ±9 dB a 100 Hz Agudos ±9 dB a 10 kHz

## Requisitos de alimentación

Batería de automóvil de 12 V CC (toma a tierra negativa)	
Dimensiones	Aprox. 178 × 50 × 182 mm (7 1/8 × 2 × 7 1/4 pulgadas) (an/al/prf)
Dimensiones de montaje	Aprox. 182 × 53 × 163 mm (7 1/4 × 2 1/8 × 6 1/2 pulgadas) (an/al/prf)
Masa	Aprox. 1,5 kg (3 lb 5 oz)
Accesorios suministrados	Control remoto inalámbrico RM-X94 (sólo CDX-M650) RM-X93 (sólo CDX-M600) RM-X92 (sólo CDX-M750) Componentes para instalación y conexiones (1 juego)
Accesorios opcionales	Mando rotativo RM-X4S Cable BUS (suministrado con un cable de pines RCA) RC-61 (1 m), RC-62 (2 m) Adaptador de discos compactos "single" CSA-8 Cambiador de CD (10 discos) CDX-838, CDX-737, CDX-636 Cambiador de MD (6 discos) MDX-65 Otras unidades de CD/MD con el sistema BUS de Sony Selector de fuente XA-C30 Sintonizador de TV XT-40 V Preamplificador ecualizador digital (sólo CDX-M650) XDP-210EQ, XDP-4000X
Equipo opcional	

*Diseño y especificaciones sujetos a cambios sin previo aviso.*

# Guía de solución de problemas

La siguiente lista de comprobaciones resulta útil para solucionar los problemas que puedan producirse al utilizar la unidad.

Antes de consultar la lista que aparece a continuación, compruebe los procedimientos de conexión y funcionamiento.

## Generales

Problema	Causa/Solución
Ausencia de sonido.	<ul style="list-style-type: none"><li>• Cancele la función ATT.</li><li>• Ajuste el control de equilibrio en la posición central para sistema de dos altavoces.</li><li>• Presione (+) del botón VOL para ajustar el volumen.</li></ul>
Se ha borrado el contenido de la memoria.	<ul style="list-style-type: none"><li>• Ha desconectado el cable de alimentación o la batería.</li><li>• Ha presionado el botón de restauración. → Vuelva a realizar el almacenamiento en la memoria.</li></ul>
Ausencia de pitidos.	Se han desactivado los pitidos (página 26).
El sonido se oye con ruido.	Está utilizando un teléfono móvil.

## Reproducción de CD/MD

Problema	Causa/Solución
No es posible insertar un disco.	<ul style="list-style-type: none"><li>• Ya hay un CD insertado.</li><li>• Ha insertado el MD a la fuerza o al revés en el sentido incorrecto.</li></ul>
La reproducción no se inicia.	MD defectuoso o CD sucio.
El disco se expulsa automáticamente.	La temperatura ambiental es superior a 50°C.
El CD no se expulsa.	Ha cerrado el panel frontal o introducido el disco en la unidad a la fuerza mientras ésta lo expulsaba después de presionar (▲). → Presione el botón de restauración para inicializar la unidad.
Los botones de funcionamiento no se activan.	Presione el botón de restauración.
El sonido se omite debido a vibraciones.	<ul style="list-style-type: none"><li>• Ha instalado la unidad en un ángulo superior a los 60°.</li><li>• No ha instalado la unidad en una parte segura del automóvil.</li></ul>
Se producen saltos de sonido.	Un disco está sucio o es defectuoso.
No es posible desactivar la indicación "-----".	No es posible asignar títulos a los discos compactos, a menos que conecte una unidad de CD con función de archivo personalizado. → Presione (LIST) durante dos segundos.



## Recepción de radio

Problema	Causa/Solución
No es posible realizar la sintonización programada.	<ul style="list-style-type: none"><li>• Memorice la frecuencia correcta.</li><li>• La emisión es demasiado débil.</li></ul>
No es posible recibir la emisora. Los ruidos obstaculizan el sonido.	Conecte un cable de control de antena motorizada (azul) o un cable de fuente de alimentación auxiliar (rojo) al cable de fuente de alimentación del amplificador de antena del automóvil. (Sólo si el automóvil incorpora una antena de recepción de FM/AM en el cristal posterior/lateral.)
No es posible realizar la sintonización automática.	La emisión es demasiado débil. → Utilice la sintonización manual.
La indicación "ST" parpadea.	<ul style="list-style-type: none"><li>• Sintonice la frecuencia con precisión.</li><li>• La emisión es demasiado débil. → Realice el ajuste en el modo monofónico MONO (página 17).</li></ul>
Se producen interferencias durante la recepción de FM.	El modo panorámico se encuentra seleccionado. → Ajuste el modo IF en If (página 17).

## Funciones DSP

Problema	Causa/Solución
Ausencia de sonido o éste es demasiado bajo.	El volumen de los altavoces puede haberse reducido automáticamente con el fin de potenciar el efecto del ajuste de posición de escucha. → Presione ◀ o ▶ para ajustar el balance. Es posible ajustar el balance de los altavoces por separado para el modo de activación y para el de desactivación de DSP (página 20).

## Indicaciones de error (cuando se ha conectado una unidad de CD/MD opcional)

Las siguientes indicaciones parpadearán durante cinco segundos aproximadamente y se oirá una alarma.

Indicación	Causa	Solución
<b>NO Mag</b>	No ha insertado el cargador de discos en la unidad de CD/MD.	Inserte el cargador en la unidad de CD/MD.
<b>NO Disc</b>	No ha insertado ningún disco en la unidad de CD/MD.	Inserte discos en la unidad de CD/MD.
<b>NG Discs</b>	No es posible reproducir un CD/MD debido a algún problema (CD sucio, MD defectuoso, etc.).	Inserte otro CD/MD.
<b>Error</b> <sup>*1</sup>	Un CD está sucio o insertado al revés. <sup>*2</sup>	Limpie el CD o insértelo correctamente.
	Un MD no se reproduce debido a algún problema. <sup>*2</sup>	Inserte otro MD.
<b>Blank</b> <sup>*1</sup>	No ha grabado ningún tema en el MD. <sup>*2</sup>	Reproduzca un MD con temas grabados.
<b>PushReset</b>	No es posible emplear la unidad de CD/MD debido a algún problema.	Presione el botón de restauración de la unidad.
<b>Not Ready</b>	La tapa de la unidad de MD está abierta o los minidisks no están insertados correctamente.	Cierre la tapa o inserte los MD correctamente.
<b>HighTemp</b>	La temperatura ambiente es superior a 50°C.	Espera hasta que la temperatura descienda por debajo de 50°C.

<sup>\*1</sup> Si se produce un error durante la reproducción de un MD o de un CD, el número del MD o del CD no aparecerá en el visualizador.

<sup>\*2</sup> El visualizador mostrará el número del disco que causa el error.

Si el problema no se soluciona con las sugerencias anteriormente enumeradas, póngase en contacto con el proveedor Sony más próximo.



